

(สำเนา)

ประกาศมหาวิทยาลัยสงขลานครินทร์ คณะทรัพยากรธรรมชาติ

เรื่อง ประกวดราคาจ้างก่อสร้างปรับปรุงตลาดเกษตร ม.อ. (เดินเท้าไปโครงเหล็ก) ด้วยวิธีประกวดราคาอิเล็กทรอนิกส์ (e-bidding)

มหาวิทยาลัยสงขลานครินทร์ คณะทรัพยากรธรรมชาติ มีความประสงค์จะประกวดราคาจ้างก่อสร้างปรับปรุงตลาดเกษตร ม.อ. (เดินเท้าไปโครงเหล็ก) ด้วยวิธีประกวดราคาอิเล็กทรอนิกส์ (e-bidding) ราคาากลางของงานจ้างก่อสร้าง ในการประกวดราคาค้างครั้งนี้ เป็นเงินทั้งสิ้น ๒,๕๘๔,๓๕๑.๑๙ บาท (สองล้านห้าแสนแปดหมื่นสี่พันสามร้อยห้าสิบบาทสิบเก้าสตางค์) ตามรายการ ดังนี้

ปรับปรุงตลาดเกษตร ม.อ. (เดินเท้าไปโครงเหล็ก)	จำนวน	๑	งาน
--	-------	---	-----

ผู้ยื่นข้อเสนอจะต้องมีคุณสมบัติ ดังต่อไปนี้

- มีความสามารถตามกฎหมาย
- ไม่เป็นบุคคลล้มละลาย
- ไม่อยู่ระหว่างเลิกกิจการ
- ไม่เป็นบุคคลซึ่งอยู่ระหว่างถูกระงับการยื่นข้อเสนอหรือทำสัญญากับหน่วยงานของรัฐไว้ชั่วคราว

เนื่องจากเป็นผู้ที่ไม่ผ่านเกณฑ์การประเมินผลการปฏิบัติงานของผู้ประกอบการตามระเบียบ ที่รัฐมนตรีว่าการกระทรวงการคลังกำหนดตามที่ประกาศเผยแพร่ในระบบเครือข่ายสารสนเทศของกรมบัญชีกลาง

๕. ไม่เป็นบุคคลซึ่งถูกระงับชื่อไว้ในบัญชีรายชื่อผู้ทำงานและได้แจ้งเวียนชื่อให้เป็นผู้ทำงาน ของหน่วยงานของรัฐในระบบเครือข่ายสารสนเทศของกรมบัญชีกลาง ซึ่งรวมถึงนิติบุคคลที่ผู้ทำงานเป็นหุ้นส่วนผู้จัดการ กรรมการผู้จัดการ ผู้บริหาร ผู้มีอำนาจในการดำเนินงานในกิจการของนิติบุคคลนั้นด้วย

๖. มีคุณสมบัติและไม่มีลักษณะต้องห้ามตามที่คณะกรรมการนโยบายการจัดซื้อจัดจ้างและการบริหารพัสดุภาครัฐกำหนดในราชกิจจานุเบกษา

๗. เป็นนิติบุคคลผู้มีอาชีพรับจ้างงานที่ประกวดราคาอิเล็กทรอนิกส์ดังกล่าว

๘. ไม่เป็นผู้มีผลประโยชน์ร่วมกันกับผู้ยื่นข้อเสนอรายอื่นที่เข้ายื่นข้อเสนอให้แก่มหาวิทยาลัย

สงขลานครินทร์ คณะทรัพยากรธรรมชาติ ณ วันประกาศประกวดราคาอิเล็กทรอนิกส์ หรือไม่เป็นผู้กระทำการอันเป็นการขัดขวางการแข่งขันราคาอย่างเป็นธรรม ในการประกวดราคาอิเล็กทรอนิกส์ครั้งนี้

๙. ไม่เป็นผู้ได้รับเอกสิทธิ์หรือความคุ้มกัน ซึ่งอาจปฏิเสธไม่ยอมขึ้นศาลไทย เว้นแต่รัฐบาลของผู้ยื่นข้อเสนอได้มีคำสั่งสละเอกสิทธิ์และความคุ้มกันเช่นนั้น

๑๐. ผู้ยื่นข้อเสนอต้องมีผลงานก่อสร้างประเภทเดียวกันกับผลงานที่ประกวดราคาจ้างก่อสร้างในวงเงินไม่น้อยกว่า ๑,๓๐๐,๐๐๐.๐๐ บาท (หนึ่งล้านสามแสนบาทถ้วน) และเป็นผลงานที่เป็นคู่สัญญาโดยตรงกับหน่วยงานของรัฐ หรือหน่วยงานเอกชนที่ มหาวิทยาลัยสงขลานครินทร์ คณะทรัพยากรธรรมชาติ เชื้อถื้อ

๑๑. ผู้ยื่นข้อเสนอที่ยื่นข้อเสนอในรูปแบบของ "กิจการร่วมค้า" ต้องมีคุณสมบัติดังนี้

กรณีที่ข้อตกลงระหว่างผู้เข้าร่วมค้ากำหนดให้ผู้เข้าร่วมค้ารายใดรายหนึ่งเป็นผู้เข้าร่วมค้าหลัก ข้อตกลงระหว่างผู้เข้าร่วมค้าจะต้องมีการกำหนดสัดส่วนหน้าที่และความรับผิดชอบในปริมาณงาน สิ่งของ หรือมูลค่าตามสัญญาของผู้เข้าร่วมค้าหลักมากกว่าผู้เข้าร่วมค้ารายอื่นทุกราย

กรณีที่ข้อตกลงระหว่างผู้เข้าร่วมค้ากำหนดให้ผู้เข้าร่วมค้ารายใดรายหนึ่งเป็นผู้เข้าร่วมค้าหลัก กิจการร่วมค่านั้นต้องใช้ผลงานของผู้เข้าร่วมค้าหลักรายเดียวเป็นผลงานของกิจการร่วมค้าที่ยื่นข้อเสนอ

สำหรับข้อตกลงระหว่างผู้เข้าร่วมค้าที่ไม่ได้กำหนดให้ผู้เข้าร่วมค้ารายใดเป็นผู้เข้าร่วมค้าหลัก ผู้เข้าร่วมค้าทุกรายจะต้องมีคุณสมบัติครบถ้วนตามเงื่อนไขที่กำหนดไว้ในเอกสารเชิญชวน หรือหนังสือเชิญชวน

กรณีที่ข้อตกลงระหว่างผู้เข้าร่วมค้ากำหนดให้มีการมอบหมายผู้เข้าร่วมค้ารายใดรายหนึ่งเป็นผู้ยื่นข้อเสนอ ในนามกิจการร่วมค้า การยื่นข้อเสนอดังกล่าวไม่ต้องมีหนังสือมอบอำนาจ

สำหรับข้อตกลงระหว่างผู้เข้าร่วมค้าที่ไม่ได้กำหนดให้ผู้เข้าร่วมค้ารายใดเป็นผู้ยื่นข้อเสนอผู้เข้าร่วมค้าทุกรายจะต้องลงลายมือชื่อในหนังสือมอบอำนาจให้ผู้เข้าร่วมค้ารายใดรายหนึ่งเป็นผู้ยื่นข้อเสนอในนามกิจการร่วมค้า

๑๒. ผู้ยื่นข้อเสนอต้องลงทะเบียนที่มีข้อมูลถูกต้องครบถ้วนในระบบจัดซื้อจัดจ้างภาครัฐด้วยอิเล็กทรอนิกส์ (Electronic Government Procurement : e-GP) ของกรมบัญชีกลาง

๑๓. ผู้ยื่นข้อเสนอต้องมีมูลค่าสุทธิของกิจการ ดังนี้

(๑) กรณีผู้ยื่นข้อเสนอเป็นนิติบุคคลที่จัดตั้งขึ้นตามกฎหมายไทยซึ่งได้จดทะเบียนเกินกว่า ๑ ปี ต้องมีมูลค่าสุทธิของกิจการ จากผลต่างระหว่างสินทรัพย์สุทธิหักด้วยหนี้สินสุทธิ ที่ปรากฏในงบแสดงฐานะการเงินที่มีการตรวจรับรองแล้ว ซึ่งจะต้องแสดงค่าเป็นบวก ๑ ปีสุดท้ายก่อนวันยื่นข้อเสนอ

(๒) กรณีผู้ยื่นข้อเสนอเป็นนิติบุคคลที่จัดตั้งขึ้นตามกฎหมายไทย ซึ่งยังไม่มีงบแสดงฐานะการเงินกับกรมพัฒนาธุรกิจการค้า ให้พิจารณาการกำหนดมูลค่าของทุนจดทะเบียน โดยผู้ยื่นข้อเสนอจะต้องมีทุนจดทะเบียนที่เรียกชำระมูลค่าหุ้นแล้ว ณ วันที่ยื่นข้อเสนอ ไม่ต่ำกว่า ๑ ล้านบาท

(๓) สำหรับการจัดซื้อจัดจ้างครั้งหนึ่งที่มีวงเงินเกิน ๕๐๐,๐๐๐ บาทขึ้นไป กรณีผู้ยื่นข้อเสนอเป็นบุคคลธรรมดา โดยพิจารณาจากหนังสือรับรองบัญชีเงินฝาก ไม่เกิน ๙๐ วันก่อนวันยื่นข้อเสนอ โดยต้องมีเงินฝากคงเหลือในบัญชีธนาคารเป็นมูลค่า ๑ ใน ๔ ของมูลค่างบประมาณของโครงการหรือรายการที่ยื่นข้อเสนอในแต่ละครั้ง และหากเป็นผู้ชนะการจัดซื้อจัดจ้างหรือเป็นผู้ได้รับการคัดเลือกจะต้องแสดงบัญชีเงินฝากที่มีมูลค่าดังกล่าวอีกครั้งหนึ่งในวันลงนามในสัญญา

(๔) กรณีที่ผู้ยื่นข้อเสนอไม่มีมูลค่าสุทธิของกิจการหรือทุนจดทะเบียน หรือมีแต่ไม่เพียงพอที่จะเข้ายื่นข้อเสนอ ผู้ยื่นข้อเสนอสามารถขอวงเงินสินเชื่อ โดยต้องมีวงเงินสินเชื่อ ๑ ใน ๔ ของมูลค่างบประมาณของโครงการหรือรายการที่ยื่นข้อเสนอในครั้งนั้น (สินเชื่อที่ธนาคารภายในประเทศ หรือบริษัทเงินทุนหรือบริษัทเงินทุนหลักทรัพย์ที่ได้รับอนุญาตให้ประกอบกิจการเงินทุนเพื่อการพาณิชย์ และประกอบธุรกิจค้าประกันตามประกาศของ

ธนาคารแห่งประเทศไทย ตามรายชื่อบริษัทเงินทุนที่ธนาคารแห่งประเทศไทยแจ้งเวียนให้ทราบ โดยพิจารณาจากยอดเงินรวมของวงเงินสินเชื่อที่สำนักงานใหญ่รับรอง หรือที่สำนักงานสาขารับรอง (กรณีได้รับมอบอำนาจจากสำนักงานใหญ่) ซึ่งออกให้แก่ผู้ยื่นข้อเสนอ นับถึงวันยื่นข้อเสนอไม่เกิน ๙๐ วัน)

(๕) กรณีตาม (๑) - (๔) ยกเว้นสำหรับกรณีดังต่อไปนี้

(๕.๑) กรณีที่ผู้ยื่นข้อเสนอเป็นหน่วยงานของรัฐ

(๕.๒) นิติบุคคลที่จัดตั้งขึ้นตามกฎหมายไทยที่อยู่ระหว่างการฟื้นฟูกิจการตามพระราช

บัญญัติล้มละลาย (ฉบับที่ ๑๐) พ.ศ. ๒๕๖๑

(๕.๓) งานจ้างก่อสร้าง ที่กรมบัญชีกลางได้ขึ้นทะเบียนผู้ประกอบการงานก่อสร้างแล้ว และงานจ้างก่อสร้างที่หน่วยงานของรัฐได้มีการจัดทำบัญชีผู้ประกอบการงานก่อสร้างที่มีคุณสมบัติเบื้องต้นไว้แล้ว ก่อนวันที่พระราชบัญญัติการจัดซื้อจัดจ้างและการบริหารพัสดุภาครัฐมีผลใช้บังคับ

ผู้ยื่นข้อเสนอต้องยื่นข้อเสนอและเสนอราคาทางระบบจัดซื้อจัดจ้างภาครัฐด้วยอิเล็กทรอนิกส์

ในวันที่

ระหว่างเวลา

น. ถึง

น.

ผู้สนใจสามารถขอรับเอกสารประกวดราคาอิเล็กทรอนิกส์ โดยดาวน์โหลดเอกสารทางระบบจัดซื้อจัดจ้างภาครัฐด้วยอิเล็กทรอนิกส์ หัวข้อ ค้นหาประกาศจัดซื้อจัดจ้างได้ตั้งแต่วันที่ประกาศจนถึงวันเสนอราคา

ผู้ยื่นข้อเสนอสามารถเตรียมเอกสารข้อเสนอได้ตั้งแต่วันที่ประกาศจนถึงวันเสนอราคา

ผู้สนใจสามารถดูรายละเอียดได้ที่

เว็บไซต์ <https://natres.psu.ac.th> หรือ www.gprocurement.go.th หรือสอบถามทางโทรศัพท์หมายเลข ๐๗๔-๒๘-๖๐๒๔ ในวันและเวลาราชการ

ประกาศ ณ วันที่ ๓ กุมภาพันธ์ พ.ศ.๒๕๖๘

ไชยวรรณ วัฒนจันทร์

(รองศาสตราจารย์ ดร.ไชยวรรณ วัฒนจันทร์)

คณบดีคณะทรัพยากรธรรมชาติ ปฏิบัติการแทน

อธิการบดีมหาวิทยาลัยสงขลานครินทร์

สำเนาถูกต้อง

ทรงลักษณ์ กลีบคง

นางสาวทรงลักษณ์ กลีบคง

ตำแหน่ง หัวหน้าเจ้าหน้าที่

ประกาศขึ้นเว็บไซต์ระบบจัดซื้อจัดจ้างภาครัฐ e-GP

วันที่ ๓ กุมภาพันธ์ ๒๕๖๘

(สำเนา)

เอกสารประกวดราคาจ้างก่อสร้างด้วยการประกวดราคาอิเล็กทรอนิกส์ (e-bidding)

เลขที่

ประกวดราคาจ้างก่อสร้างปรับปรุงตลาดเกษตร ม.อ. (เดินทัพ้าไปโครงเหล็ก) ด้วยวิธีประกวดราคาอิเล็กทรอนิกส์ (e-bidding)

ตามประกาศ มหาวิทยาลัยสงขลานครินทร์ คณะทรัพยากรธรรมชาติ

ลงวันที่ กุมภาพันธ์ ๒๕๖๘

มหาวิทยาลัยสงขลานครินทร์ คณะทรัพยากรธรรมชาติ ซึ่งต่อไปนี้เรียกว่า "คณะทรัพยากรธรรมชาติ มหาวิทยาลัยสงขลานครินทร์" มีความประสงค์จะประกวดราคาจ้างก่อสร้างปรับปรุงตลาดเกษตร ม.อ. (เดินทัพ้าไปโครงเหล็ก) ด้วยวิธีประกวดราคาอิเล็กทรอนิกส์ (e-bidding) ด้วยวิธีประกวดราคาอิเล็กทรอนิกส์ (e-bidding) โดยมีข้อแนะนำและข้อกำหนดดังต่อไปนี้

๑. เอกสารแนบท้ายเอกสารประกวดราคาอิเล็กทรอนิกส์

๑.๑ แบบรูปและรายการละเอียด ร่างรายละเอียดขอบเขตของงานทั้งโครงการ (Terms of Reference : TOR)

๑.๒ แบบใบเสนอราคาที่กำหนดไว้ในระบบจัดซื้อจัดจ้างภาครัฐด้วยอิเล็กทรอนิกส์

๑.๓ แบบสัญญาจ้างก่อสร้าง

๑.๔ แบบหนังสือคำประกัน

(๑) หลักประกันสัญญา

๑.๕ สูตรการปรับราคา

๑.๖ บทนิยาม

(๑) ผู้ที่มีผลประโยชน์ร่วมกัน

(๒) การขัดขวางการแข่งขันอย่างเป็นธรรม

๑.๗ แบบบัญชีเอกสารที่กำหนดไว้ในระบบจัดซื้อจัดจ้างภาครัฐด้วยอิเล็กทรอนิกส์

(๑) บัญชีเอกสารส่วนที่ ๑

(๒) บัญชีเอกสารส่วนที่ ๒

๑.๘ แผนการใช้วัสดุที่ผลิตภายในประเทศและแผนการใช้เหล็กที่ผลิตภายในประเทศ

๑.๙ แผนการทำงาน

๒. คุณสมบัติของผู้ยื่นข้อเสนอ

๒.๑ มีความสามารถตามกฎหมาย

๒.๒ ไม่เป็นบุคคลล้มละลาย

๒.๓ ไม่อยู่ระหว่างเลิกกิจการ

๒.๔ ไม่เป็นบุคคลซึ่งอยู่ระหว่างถูกระงับการยื่นข้อเสนอหรือทำสัญญากับหน่วยงานของรัฐไว้ชั่วคราว เนื่องจากเป็นผู้ที่ไม่ผ่านเกณฑ์การประเมินผลการปฏิบัติงานของผู้ประกอบการตามระเบียบ ที่รัฐมนตรีว่าการกระทรวงการคลังกำหนดตามที่ประกาศเผยแพร่ในระบบเครือข่ายสารสนเทศของกรมบัญชีกลาง

๒.๕ ไม่เป็นบุคคลซึ่งถูกระงับชื่อไว้ในบัญชีรายชื่อผู้ทำงานและได้แจ้งเวียนชื่อให้เป็นผู้ทำงานของหน่วยงานของรัฐในระบบเครือข่ายสารสนเทศของกรมบัญชีกลาง ซึ่งรวมถึงนิติบุคคลที่ผู้ทำงานเป็นหุ้นส่วนผู้จัดการ กรรมการผู้จัดการ ผู้บริหาร ผู้มีอำนาจในการดำเนินงานในกิจการของนิติบุคคลนั้นด้วย

๒.๖ มีคุณสมบัติและไม่มีลักษณะต้องห้ามตามที่คณะกรรมการนโยบายการจัดซื้อจัดจ้าง และการบริหารพัสดุภาครัฐกำหนดในราชกิจจานุเบกษา

๒.๗ เป็นนิติบุคคลผู้มีอาชีพรับจ้างงานที่ประกวดราคาอิเล็กทรอนิกส์ดังกล่าว

๒.๘ ไม่เป็นผู้มีผลประโยชน์ร่วมกันกับผู้ยื่นข้อเสนอรายอื่นที่เข้ายื่นข้อเสนอให้แก่ คณะ

ทรัพยากรธรรมชาติ มหาวิทยาลัยสงขลานครินทร์ ณ วันประกาศประกวดราคาอิเล็กทรอนิกส์ หรือไม่เป็นผู้กระทำการอันเป็นการขัดขวาง การแข่งขันอย่างเป็นธรรมในการประกวดราคาอิเล็กทรอนิกส์ครั้งนี้

๒.๙ ไม่เป็นผู้ได้รับเอกสิทธิ์หรือความคุ้มกัน ซึ่งอาจปฏิเสธไม่ยอมขึ้นศาลไทย เว้นแต่รัฐบาลของผู้ยื่นข้อเสนอได้มีคำสั่งให้สละเอกสิทธิ์และความคุ้มกันเช่นนั้น

๒.๑๐ ผู้ยื่นข้อเสนอต้องมีผลงานก่อสร้างประเภทเดียวกันกับผลงานที่ประกวดราคาจ้างก่อสร้างในวงเงินไม่น้อยกว่า ๑,๓๐๐,๐๐๐.๐๐ บาท (หนึ่งล้านสามแสนบาทถ้วน) และเป็นผลงานที่เป็นคู่สัญญาโดยตรงกับหน่วยงานของรัฐ หรือหน่วยงานเอกชนที่ มหาวิทยาลัยสงขลานครินทร์ คณะทรัพยากรธรรมชาติ เชื่อถือ

๒.๑๑ กิจการร่วมค้าที่ยื่นข้อเสนอในรูปแบบของ "กิจการร่วมค้า" ต้องมีคุณสมบัติดังนี้

กรณีที่ยื่นข้อเสนอระหว่างผู้เข้าร่วมค้ากำหนดให้ผู้เข้าร่วมค้ารายใดรายหนึ่งเป็นผู้เข้าร่วมค้าหลัก ข้อตกลงระหว่างผู้เข้าร่วมค้าจะต้องมีการกำหนดสัดส่วนหน้าที่และความรับผิดชอบในปริมาณงาน สิ่งของหรือมูลค่าตามสัญญาของผู้เข้าร่วมค้าหลักมากกว่าผู้เข้าร่วมค้ารายอื่นทุกราย

กรณีที่ยื่นข้อเสนอระหว่างผู้เข้าร่วมค้ากำหนดให้ผู้เข้าร่วมค้ารายใดรายหนึ่งเป็นผู้เข้าร่วมค้าหลัก กิจการร่วมค่านั้นต้องใช้ผลงานของผู้เข้าร่วมค้าหลักรายเดียวเป็นผลงานของกิจการร่วมค้าที่ยื่นข้อเสนอ

สำหรับข้อตกลงระหว่างผู้เข้าร่วมค้าที่ไม่ได้กำหนดให้ผู้เข้าร่วมค้ารายใดเป็นผู้เข้าร่วมค้าหลัก ผู้เข้าร่วมค้าทุกรายจะต้องมีคุณสมบัติครบถ้วนตามเงื่อนไขที่กำหนดไว้ในเอกสารเชิญชวน หรือหนังสือเชิญชวน

กรณีที่ยื่นข้อเสนอระหว่างผู้เข้าร่วมค้ากำหนดให้มีการมอบหมายผู้เข้าร่วมค้ารายใดรายหนึ่งเป็นผู้ยื่นข้อเสนอ ในนามกิจการร่วมค้า การยื่นข้อเสนอดังกล่าวไม่ต้องมีหนังสือมอบอำนาจ

สำหรับข้อตกลงระหว่างผู้เข้าร่วมค้าที่ไม่ได้กำหนดให้ผู้เข้าร่วมค้ารายใดเป็นผู้ยื่นข้อเสนอ ผู้เข้าร่วมค้าทุกรายจะต้องลงลายมือชื่อในหนังสือมอบอำนาจให้ผู้เข้าร่วมค้ารายใดรายหนึ่งเป็นผู้ยื่นข้อเสนอ ในนามกิจการร่วมค้า

๒.๑๒ ผู้ยื่นข้อเสนอต้องลงทะเบียนที่มีข้อมูลถูกต้องครบถ้วนในระบบจัดซื้อจัดจ้างภาครัฐด้วยอิเล็กทรอนิกส์ (Electronic Government Procurement : e-GP) ของกรมบัญชีกลาง

๒.๑๓ ผู้ยื่นข้อเสนอต้องมีมูลค่าสุทธิของกิจการ ดังนี้

(๑) กรณีผู้ยื่นข้อเสนอเป็นนิติบุคคลที่จัดตั้งขึ้นตามกฎหมายไทยซึ่งได้จดทะเบียนเกินกว่า ๑ ปี ต้องมีมูลค่าสุทธิของกิจการ จากผลต่างระหว่างสินทรัพย์สุทธิหักด้วยหนี้สินสุทธิ ที่ปรากฏในงบแสดงฐานะการเงินที่มีการตรวจรับรองแล้ว ซึ่งจะต้องแสดงค่าเป็นบวก ๑ ปีสุดท้ายก่อนวันยื่นข้อเสนอ

(๒) กรณีผู้ยื่นข้อเสนอเป็นนิติบุคคลที่จัดตั้งขึ้นตามกฎหมายไทย ซึ่งยังไม่มีกิจการรายงานงบแสดงฐานะการเงินกับกรมพัฒนาธุรกิจการค้า ให้พิจารณาการกำหนดมูลค่าของทุนจดทะเบียน โดยผู้ยื่นข้อเสนอจะต้องมีทุนจดทะเบียนที่เรียกชำระมูลค่าหุ้นแล้ว ณ วันที่ยื่นข้อเสนอ ไม่ต่ำกว่า ๑ ล้านบาท

(๓) สำหรับการจัดซื้อจัดจ้างครั้งหนึ่งที่มีวงเงินเกิน ๕๐๐,๐๐๐ บาทขึ้นไป กรณีผู้ยื่นข้อเสนอเป็นบุคคลธรรมดา โดยพิจารณาจากหนังสือรับรองบัญชีเงินฝาก ไม่เกิน ๙๐ วันก่อนวันยื่นข้อเสนอ โดยต้องมีเงินฝากคงเหลือในบัญชีธนาคารเป็นมูลค่า ๑ ใน ๔ ของมูลค่างบประมาณของโครงการหรือรายการที่ยื่นข้อเสนอในแต่ละครั้ง และหากเป็นผู้ชนะการจัดซื้อจัดจ้างหรือเป็นผู้ได้รับการคัดเลือกจะต้องแสดงบัญชีเงินฝากที่มีมูลค่าดังกล่าวอีกครั้งหนึ่งในวันลงนามในสัญญา

(๔) กรณีที่ผู้ยื่นข้อเสนอไม่มีมูลค่าสุทธิของกิจการหรือทุนจดทะเบียน หรือมีแต่ไม่เพียงพอที่จะ เข้ายื่นข้อเสนอ ผู้ยื่นข้อเสนอสามารถขอวงเงินสินเชื่อ โดยต้องมีวงเงินสินเชื่อ ๑ ใน ๔ ของมูลค่างบประมาณของโครงการหรือรายการที่ยื่นข้อเสนอในครั้งนั้น (สินเชื่อที่ธนาคารภายในประเทศ หรือบริษัทเงินทุนหรือบริษัทเงินทุนหลักทรัพย์ที่ได้รับอนุญาตให้ประกอบกิจการเงินทุนเพื่อการพาณิชย์ และประกอบธุรกิจค้าประกันตามประกาศของธนาคารแห่งประเทศไทย ตามรายชื่อบริษัทเงินทุนที่ธนาคารแห่งประเทศไทยแจ้งเวียนให้ทราบ โดยพิจารณาจากยอดเงินรวมของวงเงินสินเชื่อที่สำนักงานใหญ่รับรอง หรือที่สำนักงานสาขารับรอง (กรณีได้รับมอบอำนาจจากสำนักงานใหญ่) ซึ่งออกให้แก่ผู้ยื่นข้อเสนอ นับถึงวันยื่นข้อเสนอไม่เกิน ๙๐ วัน)

(๕) กรณีตาม (๑) - (๔) ยกเว้นสำหรับกรณีดังต่อไปนี้

(๕.๑) กรณีที่ผู้ยื่นข้อเสนอเป็นหน่วยงานของรัฐ

(๕.๒) นิติบุคคลที่จัดตั้งขึ้นตามกฎหมายไทยที่อยู่ระหว่างการฟื้นฟูกิจการตามพระราชบัญญัติล้มละลาย (ฉบับที่ ๑๐) พ.ศ. ๒๕๖๑

(๕.๓) งานจ้างก่อสร้าง ที่กรมบัญชีกลางได้ขึ้นทะเบียนผู้ประกอบการงานก่อสร้างแล้ว และงานจ้างก่อสร้างที่หน่วยงานของรัฐได้มีการจัดทำบัญชีผู้ประกอบการงานก่อสร้างที่มีคุณสมบัติเบื้องต้นไว้แล้ว ก่อนวันที่พระราชบัญญัติการจัดซื้อจัดจ้างและการบริหารพัสดุภาครัฐมีผลใช้บังคับ

๓. หลักฐานการยื่นข้อเสนอ

ผู้ยื่นข้อเสนอจะต้องเสนอเอกสารหลักฐานยื่นมาพร้อมกับการเสนอราคาทางระบบจัดซื้อ จัดจ้างภาครัฐด้วยอิเล็กทรอนิกส์ โดยแยกเป็น ๒ ส่วน คือ

๓.๑ ส่วนที่ ๑ อย่างน้อยต้องมีเอกสารดังต่อไปนี้

(๑) ในกรณีผู้ยื่นข้อเสนอเป็นนิติบุคคล

(ก) ห้างหุ้นส่วนสามัญหรือห้างหุ้นส่วนจำกัด ให้ยื่นสำเนาหนังสือรับรองการจดทะเบียนนิติบุคคล บัญชีรายชื่อหุ้นส่วนผู้จัดการ ผู้มีอำนาจควบคุม (ถ้ามี)

(ข) บริษัทจำกัดหรือบริษัทมหาชนจำกัด ให้ยื่นสำเนาหนังสือรับรองการจดทะเบียนนิติบุคคล หนังสือบริคณห์สนธิ บัญชีรายชื่อกรรมการผู้จัดการ ผู้มีอำนาจควบคุม (ถ้ามี) และบัญชีผู้ถือหุ้นรายใหญ่ (ถ้ามี)

(๒) ในกรณีผู้ยื่นข้อเสนอเป็นบุคคลธรรมดาหรือคณะบุคคลที่มีใช้นิติบุคคล ให้ยื่นสำเนาบัตรประจำตัวประชาชนของผู้ยื่น สำเนาข้อตกลงที่แสดงถึงการเข้าเป็นหุ้นส่วน (ถ้ามี) สำเนาบัตรประจำตัวประชาชนของผู้เป็นหุ้นส่วน หรือสำเนาหนังสือเดินทางของผู้เป็นหุ้นส่วนที่ได้ถือสัญชาติไทย

(๓) ในกรณีผู้ยื่นข้อเสนอเป็นผู้ยื่นข้อเสนอร่วมกันในฐานะเป็นผู้ร่วมค้า ให้ยื่นสำเนา สัญญาของการเข้าร่วมค้า และเอกสารตามที่ระบุไว้ใน (๑) หรือ (๒) ของผู้ร่วมค้า แล้วแต่กรณี

(๔) ผู้ยื่นข้อเสนอต้องแสดงหลักฐานเกี่ยวกับมูลค่าสุทธิของกิจการ ดังนี้

(๔.๑) ในกรณีผู้ยื่นข้อเสนอเป็นนิติบุคคล ให้ยื่นงบแสดงฐานะการเงินที่มีการ รับรองแล้วของ ๑ ปีสุดท้ายก่อนวันยื่นข้อเสนอ โดยให้ยื่นขณะเข้าเสนอราคา

(๔.๒) ในกรณีผู้ยื่นข้อเสนอเป็นบุคคลธรรมดา ให้ยื่นหนังสือรับรองบัญชีเงินฝาก ไม่เกิน ๙๐ วัน ก่อนวันยื่นข้อเสนอ โดยให้ยื่นขณะเข้าเสนอราคา และจะต้องแสดงหนังสือรับรองบัญชีเงินฝากที่มี มูลค่าดังกล่าวอีกครั้งหนึ่งในวันลงนามในสัญญา

(๔.๓) กรณีที่ผู้ยื่นข้อเสนอไม่มีมูลค่าสุทธิของกิจการและทุนจดทะเบียน หรือมีแต่ ไม่เพียงพอที่จะเข้ายื่นข้อเสนอ ให้ยื่นสำเนาหนังสือรับรองวงเงินสินเชื่อ (สินเชื่อที่ธนาคารภายในประเทศหรือบริษัท เงินทุนหรือบริษัทเงินทุนหลักทรัพย์ที่ได้รับอนุญาตให้ประกอบกิจการเงินทุนเพื่อการพาณิชย์และประกอบธุรกิจค้า ประกัน ตามประกาศของธนาคารแห่งประเทศไทย ตามรายชื่อบริษัทเงินทุนที่ธนาคารแห่งประเทศไทยแจ้งเวียนให้ ทราบ โดยพิจารณาจากยอดเงินรวมของวงเงินสินเชื่อที่สำนักงานใหญ่รับรองหรือที่สำนักงานสาขารับรอง (กรณีได้รับ มอบอำนาจจากสำนักงานใหญ่) ซึ่งออกให้แก่ผู้ยื่นข้อเสนอ นับถึงวันยื่นข้อเสนอไม่เกิน ๙๐ วัน)

(๕) สำเนาใบทะเบียนพาณิชย์

(๖) สำเนาใบทะเบียนภาษีมูลค่าเพิ่ม

(๗) สำเนาใบเสร็จการเสียภาษีเงินได้นิติบุคคลประจำปี

(๘) หนังสือแสดงฐานะการเงิน (งบดุล) ที่มีผู้สอบบัญชีอนุญาตรับรอง หรือผู้สอบบัญชี

อากรรับรอง

(๙) บัญชีเอกสารส่วนที่ ๑ ทั้งหมดที่ได้ยื่นพร้อมกับการเสนอราคาทางระบบจัดซื้อจัด จ้างภาครัฐด้วยอิเล็กทรอนิกส์ ตามแบบในข้อ ๑.๗ (๑) โดยไม่ต้องแนบในรูปแบบ PDF File (Portable Document Format)

ทั้งนี้ เมื่อผู้ยื่นข้อเสนอดำเนินการแนบไฟล์เอกสารตามบัญชีเอกสารส่วนที่ ๑ ครบ ถ้วน ถูกต้องแล้ว ระบบจัดซื้อจัดจ้างภาครัฐด้วยอิเล็กทรอนิกส์จะสร้างบัญชีเอกสารส่วนที่ ๑ ตามแบบในข้อ ๑.๗ (๑) ให้โดยผู้ยื่นข้อเสนอไม่ต้องแนบบัญชีเอกสารส่วนที่ ๑ ดังกล่าวในรูปแบบ PDF File (Portable Document Format)

๓.๒ ส่วนที่ ๒ อย่างน้อยต้องมีเอกสารดังต่อไปนี้

(๑) ในกรณีที่ผู้ยื่นข้อเสนอมอบอำนาจให้บุคคลอื่นกระทำการแทนให้แนบหนังสือมอบ อำนาจซึ่งติดอากรแสตมป์ตามกฎหมาย โดยมีหลักฐานแสดงตัวตนของผู้มอบอำนาจและผู้รับมอบอำนาจ ทั้งนี้หาก ผู้รับมอบอำนาจเป็นบุคคลธรรมดาต้องเป็นผู้ที่บรรลุนิติภาวะตามกฎหมายแล้วเท่านั้น

(๒) สำเนาหนังสือรับรองผลงานก่อสร้าง

(๓) สำเนาใบขึ้นทะเบียนผู้ประกอบการวิสาหกิจขนาดกลางและขนาดย่อม (SMEs) (ถ้ามี)

(๔) บัญชีเอกสารส่วนที่ ๒ ทั้งหมดที่ได้ยื่นพร้อมกับการเสนอราคาทางระบบจัดซื้อจัด จ้างภาครัฐด้วยอิเล็กทรอนิกส์ตามแบบในข้อ ๑.๗ (๒) โดยไม่ต้องแนบในรูปแบบ PDF File (Portable Document Format)

ทั้งนี้ เมื่อผู้ยื่นข้อเสนอดำเนินการแนบไฟล์เอกสารตามบัญชีเอกสารส่วนที่ ๒ ครบถ้วน ถูกต้องแล้ว ระบบจัดซื้อจัดจ้างภาครัฐด้วยอิเล็กทรอนิกส์จะสร้างบัญชีเอกสารส่วนที่ ๒ ตามแบบในข้อ ๑.๗ (๒) ให้ โดยผู้ยื่นข้อเสนอไม่ต้องแนบบัญชีเอกสารส่วนที่ ๒ ดังกล่าวในรูปแบบ PDF File (Portable Document Format)

๔. การเสนอราคา

๔.๑ ผู้ยื่นข้อเสนอต้องยื่นข้อเสนอ และเสนอราคาทางระบบจัดซื้อจัดจ้างภาครัฐด้วย อิเล็กทรอนิกส์ตามที่กำหนดไว้ในเอกสารประกวดราคาอิเล็กทรอนิกส์นี้ โดยไม่มีเงื่อนไขใดๆ ทั้งสิ้น และจะต้องกรอก ข้อความให้ถูกต้องครบถ้วน พร้อมทั้งหลักฐานแสดงตัวตนและทำการยืนยันตัวตนของผู้ยื่นข้อเสนอ โดยไม่ต้องแนบใบ เสนอราคาในรูปแบบ PDF File (Portable Document Format)

๔.๒ ให้ผู้ยื่นข้อเสนอกรอกรายละเอียดการเสนอราคาในใบเสนอราคาตามแนบเอกสาร ประกวดราคาจ้างก่อสร้างด้วยวิธีประกวดราคาอิเล็กทรอนิกส์ (e-bidding) ข้อ ๑.๒ ให้ครบถ้วน โดยไม่ต้องยื่น ใบ แจ้งปริมาณงานและราคาและใบบัญชีรายการก่อสร้าง ในรูปแบบ PDF File (Portable Document Format)

ในการเสนอราคาให้เสนอราคาเป็นเงินบาทและเสนอราคาได้เพียงครั้งเดียวและราคา เดียว โดยเสนอราคารวม หรือราคาต่อหน่วย หรือราคาต่อรายการ ตามเงื่อนไขที่ระบุไว้ท้ายใบเสนอราคาให้ถูกต้อง ทั้งนี้ ราคารวมที่เสนอจะต้องตรงกันทั้งตัวเลขและตัวหนังสือ ถ้าตัวเลขและตัวหนังสือไม่ตรงกัน ให้ถือตัวหนังสือเป็น สำคัญ โดยคิดราคารวมทั้งสิ้นซึ่งรวมค่าภาษีมูลค่าเพิ่ม ภาษีอากรอื่น และค่าใช้จ่ายที่ส่งมอบแล้ว

ราคาที่เสนอจะต้องเสนอกำหนดยื่นราคาไม่น้อยกว่า ๖๐ วัน ตั้งแต่วันเสนอราคาโดย ภายในกำหนดยื่นราคา ผู้ยื่นข้อเสนอต้องรับผิดชอบราคาที่ตนได้เสนอไว้และจะถอนการเสนอราคามีได้

๔.๓ ผู้ยื่นข้อเสนอจะต้องเสนอกำหนดเวลาดำเนินการก่อสร้างแล้วเสร็จไม่เกิน ๙๐ วัน นับ ถัดจากวันลงนามในสัญญาจ้าง หรือวันที่ได้รับหนังสือแจ้งจาก คณะทรัพยากรธรรมชาติ มหาวิทยาลัยสงขลานครินทร์ ให้เริ่มทำงาน

๔.๔ ก่อนเสนอราคา ผู้ยื่นข้อเสนอควรตรวจสอบร่างสัญญา แบบรูปและรายการละเอียด ร่างรายละเอียดขอบเขตของงานทั้งโครงการ (Terms of Reference : TOR) ให้ถี่ถ้วนและเข้าใจเอกสารประกวดราคา จ้างอิเล็กทรอนิกส์ทั้งหมดเสียก่อนที่จะตกลงยื่นข้อเสนอตามเงื่อนไขในเอกสารประกวดราคาจ้างอิเล็กทรอนิกส์

๔.๕ ผู้ยื่นข้อเสนอจะต้องยื่นข้อเสนอและเสนอราคาทางระบบจัดซื้อจัดจ้างภาครัฐ ด้วย อิเล็กทรอนิกส์ในวันที่ **ระหว่างเวลา** น. ถึง น. และเวลาในการเสนอ ราคาให้ถือตามเวลาของระบบจัดซื้อจัดจ้างภาครัฐด้วยอิเล็กทรอนิกส์เป็นเกณฑ์

เมื่อพ้นกำหนดเวลายื่นข้อเสนอและเสนอราคาแล้ว จะไม่รับเอกสารการยื่นข้อเสนอ และการ เสนอราคาใดๆ โดยเด็ดขาด

๔.๖ ผู้ยื่นข้อเสนอต้องจัดทำเอกสารสำหรับใช้ในการเสนอราคาในรูปแบบไฟล์เอกสาร ประเภท PDF File (Portable Document Format) โดยผู้ยื่นข้อเสนอต้องเป็นผู้รับผิดชอบตรวจสอบความครบถ้วน ถูกต้อง และชัดเจนของเอกสาร PDF File ก่อนที่จะยืนยันการเสนอราคา แล้วจึงส่งข้อมูล (Upload) เพื่อเป็นการ เสนอราคาให้แก่คณะทรัพยากรธรรมชาติ มหาวิทยาลัยสงขลานครินทร์ ผ่านทางระบบจัดซื้อจัดจ้างภาครัฐด้วย อิเล็กทรอนิกส์

๔.๗ คณะกรรมการพิจารณาผลการประกวดราคาอิเล็กทรอนิกส์จะดำเนินการตรวจสอบ คุณสมบัติของผู้ยื่นข้อเสนอแต่ละรายว่า เป็นผู้ยื่นข้อเสนอที่มีผลประโยชน์ร่วมกันกับผู้ยื่นเสนอรายอื่นตามข้อ ๑.๖

(๑) หรือไม่ หากปรากฏว่าผู้ยื่นข้อเสนอรายใดเป็นผู้ยื่นข้อเสนอที่มีผลประโยชน์ร่วมกันกับผู้ยื่นข้อเสนอรายอื่น คณะกรรมการฯ จะตัดรายชื่อผู้ยื่นข้อเสนอราคาที่มีผลประโยชน์ร่วมกันนั้นออกจากการเป็นผู้ยื่นข้อเสนอ

หากปรากฏต่อคณะกรรมการพิจารณาผลการประกวดราคาอิเล็กทรอนิกส์ว่า ก่อนหรือในขณะที่มีการพิจารณาข้อเสนอ มีผู้ยื่นข้อเสนอรายใดกระทำการอันเป็นการขัดขวางการแข่งขันอย่างเป็นธรรมตาม ข้อ ๑.๖ (๒) และคณะกรรมการฯ เชื่อว่ามีการกระทำอันเป็นการขัดขวางการแข่งขันอย่างเป็นธรรม คณะกรรมการฯ จะตัดรายชื่อผู้ยื่นข้อเสนอรายนั้นออกจากการเป็นผู้ยื่นข้อเสนอ และ**คณะทรัพยากรธรรมชาติ มหาวิทยาลัยสงขลานครินทร์** จะพิจารณาลงโทษผู้ยื่นข้อเสนอดังกล่าวเป็นผู้ที่งาน เว้นแต่ **คณะทรัพยากรธรรมชาติ มหาวิทยาลัยสงขลานครินทร์** จะพิจารณาเห็นว่า ผู้ยื่นข้อเสนอรายนั้น มิใช่เป็นผู้ริเริ่มให้มีการกระทำดังกล่าวและได้ให้ความร่วมมือเป็นประโยชน์ต่อการพิจารณาของ**คณะทรัพยากรธรรมชาติ มหาวิทยาลัยสงขลานครินทร์**

๔.๘ ผู้ยื่นข้อเสนอจะต้องปฏิบัติ ดังนี้

(๑) ปฏิบัติตามเงื่อนไขที่ระบุไว้ในเอกสารประกวดราคาอิเล็กทรอนิกส์

(๒) ราคาที่เสนอจะต้องเป็นราคาที่รวมภาษีมูลค่าเพิ่ม และภาษีอื่นๆ (ถ้ามี) รวมค่าใช้

จ่ายที่ส่งไปเรียบร้อยแล้ว

(๓) ผู้ยื่นข้อเสนอจะต้องลงทะเบียนเพื่อเข้าสู่กระบวนการเสนอราคา ตามวัน เวลา ที่

กำหนด

(๔) ผู้ยื่นข้อเสนอจะถอนการเสนอราคาที่เสนอแล้วไม่ได้

(๕) ผู้ยื่นข้อเสนอต้องศึกษาและทำความเข้าใจในระบบและวิธีการเสนอราคาด้วยวิธี

ประกวดราคาอิเล็กทรอนิกส์ ของกรมบัญชีกลางที่แสดงไว้ในเว็บไซต์ www.gprocurement.go.th

๔.๙ คู่สัญญาต้องจัดทำแผนการทำงานมาให้ภายใน ๗ วัน นับถัดจากวันลงนามในสัญญา โดยจัดทำแผนการทำงานตามเอกสารแนบท้ายเอกสารประกวดราคาอิเล็กทรอนิกส์ เว้นแต่เป็นกรณีสัญญาที่มีวงเงินไม่เกิน ๕๐๐,๐๐๐ บาท ทั้งนี้ แผนการทำงานให้ถือเป็นเอกสารส่วนหนึ่งของสัญญา

๔.๑๐ ผู้ยื่นข้อเสนอที่เป็นผู้ชนะการเสนอราคาต้องจัดทำแผนการใช้พัสดุที่ผลิตในประเทศ และแผนการใช้เหล็กที่ผลิตในประเทศ โดยยื่นให้หน่วยงานของรัฐภายใน ๖๐ วัน นับถัดจากวันลงนามในสัญญา

๕. หลักเกณฑ์และสิทธิในการพิจารณา

๕.๑ การพิจารณาผลการยื่นข้อเสนอประกวดราคาอิเล็กทรอนิกส์ครั้งนี้ **คณะ**

ทรัพยากรธรรมชาติ มหาวิทยาลัยสงขลานครินทร์ จะพิจารณาตัดสินโดยใช้หลักเกณฑ์ **ราคา**

๕.๒ การพิจารณาผู้ชนะการยื่นข้อเสนอ

กรณีใช้หลักเกณฑ์ราคาในการพิจารณาผู้ชนะการยื่นข้อเสนอ **คณะทรัพยากรธรรมชาติ**

มหาวิทยาลัยสงขลานครินทร์ จะพิจารณาจาก **ราคารวม**

๕.๓ หากผู้ยื่นข้อเสนอรายใดมีคุณสมบัติไม่ถูกต้องตามข้อ ๒ หรือยื่นหลักฐานการยื่นข้อเสนอไม่ถูกต้อง หรือไม่ครบถ้วนตามข้อ ๓ หรือยื่นข้อเสนอไม่ถูกต้องตามข้อ ๔ แล้ว คณะกรรมการพิจารณาผล การประกวดราคาอิเล็กทรอนิกส์จะไม่รับพิจารณาข้อเสนอของผู้ยื่นข้อเสนอรายนั้น เว้นแต่ ผู้ยื่นข้อเสนอรายใดเสนอเอกสารทางเทคนิคหรือรายละเอียดคุณลักษณะเฉพาะของพัสดุที่จะจ้างไม่ครบถ้วน หรือเสนอรายละเอียดแตกต่างไปจากเงื่อนไขที่**คณะทรัพยากรธรรมชาติ มหาวิทยาลัยสงขลานครินทร์**กำหนดไว้ในประกาศและเอกสารประกวดราคาอิเล็กทรอนิกส์ ในส่วนที่มีสาระสำคัญและความแตกต่างนั้น ไม่มีผลทำให้เกิดการได้เปรียบเสียเปรียบ ต่อผู้ยื่นข้อเสนอรายอื่น หรือเป็นการผิดพลาดเล็กน้อย คณะกรรมการฯ อาจพิจารณาผ่อนปรนการตัดสินสิทธิ ผู้ยื่นข้อเสนอรายนั้น

๕.๔ คณะทรัพยากรธรรมชาติ มหาวิทยาลัยสงขลานครินทร์สงวนสิทธิ์ไม่พิจารณาข้อเสนอของผู้ยื่นข้อเสนอโดยไม่มีค่าธรรมเนียม ในกรณีดังต่อไปนี้

(๑) ไม่กรอกชื่อผู้ยื่นข้อเสนอในการเสนอราคาทางระบบจัดซื้อจัดจ้าง ด้วยอิเล็กทรอนิกส์

(๒) เสนอรายละเอียดแตกต่างไปจากเงื่อนไขที่กำหนดในเอกสารประกวดราคาอิเล็กทรอนิกส์ที่เป็นสาระสำคัญ หรือมีผลทำให้เกิดความได้เปรียบเสียเปรียบแก่ผู้ยื่นข้อเสนอรายอื่น

๕.๕ ในการตัดสินใจประกวดราคาอิเล็กทรอนิกส์หรือในการทำสัญญา คณะกรรมการพิจารณาผลการประกวดราคาอิเล็กทรอนิกส์หรือ**คณะทรัพยากรธรรมชาติ มหาวิทยาลัยสงขลานครินทร์** มีสิทธิให้ผู้ยื่นข้อเสนอชี้แจงข้อเท็จจริงเพิ่มเติมได้ **คณะทรัพยากรธรรมชาติ มหาวิทยาลัยสงขลานครินทร์** มีสิทธิที่จะไม่รับข้อเสนอไม่รับราคา หรือไม่ทำสัญญา หากข้อเท็จจริงดังกล่าวไม่เหมาะสมหรือไม่ถูกต้อง

๕.๖ **คณะทรัพยากรธรรมชาติ มหาวิทยาลัยสงขลานครินทร์** ทรงไว้ซึ่งสิทธิที่จะไม่รับราคาต่ำสุด หรือราคาหนึ่งราคาใด หรือราคาข้อเสนอทั้งหมดก็ได้ และอาจพิจารณาเลือกจ้างในจำนวน หรือขนาด หรือเฉพาะรายการหนึ่งรายการใด หรืออาจจะยกเลิก การประกวดราคาอิเล็กทรอนิกส์โดยไม่พิจารณาจัดจ้างเลยก็ได้ สุดแต่จะพิจารณา ทั้งนี้ เพื่อประโยชน์ของทางราชการเป็นสำคัญ และให้ถือว่าการตัดสินใจของ **คณะทรัพยากรธรรมชาติ มหาวิทยาลัยสงขลานครินทร์** เป็นเด็ดขาด ผู้ยื่นข้อเสนอจะเรียกร้องค่าใช้จ่าย หรือค่าเสียหายใดๆ มิได้ รวมทั้ง **คณะทรัพยากรธรรมชาติ มหาวิทยาลัยสงขลานครินทร์** จะพิจารณายกเลิกการประกวดราคาอิเล็กทรอนิกส์และลงโทษผู้ยื่นข้อเสนอเป็นผู้ทำงาน ไม่ว่าจะเป็นผู้ยื่นข้อเสนอที่ได้รับการคัดเลือกหรือไม่ก็ตาม หากมีเหตุที่เชื่อได้ว่าผู้ยื่นข้อเสนอกระทำการโดยไม่สุจริต เช่น การเสนอเอกสารอันเป็นเท็จ หรือใช้ข้อมูลคลลธรรมดา หรือนิตินิตบุคคลอื่นมาเสนอราคา แทน เป็นต้น

ในกรณีที่ผู้ยื่นข้อเสนอรายที่เสนอราคาต่ำสุด เสนอราคาต่ำจนคาดหมายได้ว่าไม่อาจดำเนินงานตามเอกสารประกวดราคาอิเล็กทรอนิกส์ได้ คณะกรรมการพิจารณาผลการประกวดราคาอิเล็กทรอนิกส์หรือ**คณะทรัพยากรธรรมชาติ มหาวิทยาลัยสงขลานครินทร์** จะให้ผู้ยื่นข้อเสนอชี้แจงและแสดงหลักฐานที่ทำให้เชื่อได้ว่า ผู้ยื่นข้อเสนอสามารถดำเนินงานตามเอกสารประกวดราคาอิเล็กทรอนิกส์ให้เสร็จสมบูรณ์ หากคำชี้แจงไม่เป็นที่รับฟังได้ **คณะทรัพยากรธรรมชาติ มหาวิทยาลัยสงขลานครินทร์** มีสิทธิที่จะไม่รับข้อเสนอหรือไม่รับราคาของผู้ยื่นข้อเสนอรายนั้น ทั้งนี้ ผู้ยื่นข้อเสนอดังกล่าวไม่มีสิทธิเรียกร้องค่าใช้จ่ายหรือค่าเสียหายใดๆ จาก**คณะทรัพยากรธรรมชาติ มหาวิทยาลัยสงขลานครินทร์**

๕.๗ ก่อนลงนามในสัญญา **คณะทรัพยากรธรรมชาติ มหาวิทยาลัยสงขลานครินทร์** อาจประกาศยกเลิกการประกวดราคาอิเล็กทรอนิกส์ หากปรากฏว่ามีการกระทำที่เข้าลักษณะผู้ยื่นข้อเสนอที่ชนะการประกวดราคาหรือที่ได้รับการคัดเลือกมีผลประโยชน์ร่วมกัน หรือมีส่วนได้เสียกับผู้ยื่นข้อเสนอรายอื่น หรือขัดขวางการแข่งขันอย่างเป็นธรรม หรือสมยอมกันกับผู้ยื่นข้อเสนอรายอื่น หรือเจ้าหน้าที่ในการเสนอราคา หรือสื่อว่ากระทำการทุจริตอื่นใดในการเสนอราคา

๕.๘ หากผู้ยื่นข้อเสนอซึ่งเป็นผู้ประกอบการ SMEs เสนอราคาสูงกว่าราคาต่ำสุดของผู้ยื่นข้อเสนอรายอื่นที่ไม่เกินร้อยละ ๑๐ ให้หน่วยงานของรัฐจัดซื้อจัดจ้างกับผู้ประกอบการ SMEs ดังกล่าว โดยจัดเรียงลำดับผู้ยื่นข้อเสนอซึ่งเป็นผู้ประกอบการ SMEs ซึ่งเสนอราคาสูงกว่าราคาต่ำสุดของผู้ยื่นข้อเสนอรายอื่นไม่เกินร้อยละ ๑๐ ที่ จะเรียกมาทำสัญญาไม่เกิน ๓ ราย

ผู้ยื่นข้อเสนอที่เป็นกิจการร่วมค้าที่จะได้สิทธิตามวรรคหนึ่ง ผู้เข้าร่วมค้าทุกรายจะต้องเป็นผู้ประกอบการ SMEs

ทั้งนี้ ผู้ประกอบการ SMEs ที่จะได้แต้มต่อด้านราคาตามวรรคหนึ่ง จะต้องมีวงเงินสัญญาสะสมตามปีปฏิทินรวมกับราคาที่เสนอในครั้งนี้แล้ว มีมูลค่ารวมกันไม่เกินมูลค่าของรายได้ตามขนาดที่ขึ้นทะเบียนไว้กับ สสว.

๕.๙ หากผู้ยื่นข้อเสนอซึ่งมิใช่ผู้ประกอบการ SMEs แต่เป็นบุคคลธรรมดาที่ถือสัญชาติไทยหรือนิติบุคคลที่จัดตั้งขึ้นตามกฎหมายไทยเสนอราคาสูงกว่าราคาต่ำสุดของผู้ยื่นข้อเสนอซึ่งเป็นบุคคลธรรมดาที่มีได้ถือสัญชาติไทยหรือนิติบุคคลที่จัดตั้งขึ้นตามกฎหมายของต่างประเทศไม่เกินร้อยละ ๓ ให้จัดซื้อจัดจ้างกับบุคคลธรรมดาที่ถือสัญชาติไทยหรือนิติบุคคลที่จัดตั้งขึ้นตามกฎหมายไทยดังกล่าว

ผู้ยื่นข้อเสนอที่เป็นกิจการร่วมค้าที่จะได้สิทธิตามวรรคหนึ่ง ผู้เข้าร่วมค้าทุกรายจะต้องเป็นบุคคลธรรมดาที่ถือสัญชาติไทยหรือนิติบุคคลที่จัดตั้งขึ้นตามกฎหมายไทย

๖. การทำสัญญาจ้างก่อสร้าง

ผู้ชนะการประกวดราคาอิเล็กทรอนิกส์จะต้องทำสัญญาจ้างตามแบบสัญญา ดังระบุในข้อ ๑.๓ หรือทำข้อตกลงเป็นหนังสือกับคณะกรรมการชั่งตวงวัด มหาวิทยาลัยสงขลานครินทร์ ภายใน ๗ วัน นับถัดจากวันที่ได้รับแจ้ง และจะต้องวางหลักประกันสัญญาเป็นจำนวนเงินเท่ากับร้อยละ ๕ ของราคาค่าจ้างที่ประกวดราคาอิเล็กทรอนิกส์ ให้คณะกรรมการชั่งตวงวัด มหาวิทยาลัยสงขลานครินทร์ยึดถือไว้ในขณะทำสัญญาโดยใช้หลักประกันอย่างหนึ่งอย่างใด ดังต่อไปนี้

๖.๑ เงินสด

๖.๒ เช็คหรือตราพท์ที่ธนาคารเซ็นสั่งจ่าย ซึ่งเป็นเช็คหรือตราพท์ลงวันที่ที่ใช้เช็คหรือตราพท์นั้น ชำระต่อเจ้าหน้าที่ในวันทำสัญญา หรือก่อนวันนั้นไม่เกิน ๓ วันทำการ

๖.๓ หนังสือค้ำประกันของธนาคารภายในประเทศ ตามตัวอย่างที่คณะกรรมการนโยบายกำหนด ดังระบุในข้อ ๑.๔ (๒) หรือจะเป็นหนังสือค้ำประกันอิเล็กทรอนิกส์ตามวิธีการที่กรมบัญชีกลางกำหนด

๖.๔ หนังสือค้ำประกันของบริษัทเงินทุน หรือบริษัทเงินทุนหลักทรัพย์ที่ได้รับอนุญาตให้ประกอบกิจการเงินทุนเพื่อการพาณิชย์และประกอบธุรกิจค้ำประกันตามประกาศของธนาคารแห่งประเทศไทย ตามรายชื่อบริษัทเงินทุนที่ธนาคารแห่งประเทศไทยแจ้งเวียนให้ทราบ โดยอนุโลมให้ใช้ตามตัวอย่างหนังสือค้ำประกันของธนาคารที่คณะกรรมการนโยบายกำหนด ดังระบุในข้อ ๑.๔ (๒)

๖.๕ พันธบัตรรัฐบาลไทย

หลักประกันนี้จะคืนให้ โดยไม่มีดอกเบี้ยภายใน ๑๕ วันนับถัดจากวันที่ผู้ชนะการประกวดราคาอิเล็กทรอนิกส์ (ผู้รับจ้าง) พ้นจากข้อผูกพันตามสัญญาจ้างแล้ว

๗. ค่าจ้างและการจ่ายเงิน

คณะกรรมการชั่งตวงวัด มหาวิทยาลัยสงขลานครินทร์ จะจ่ายค่าจ้างซึ่งได้รวมภาษีมูลค่าเพิ่มตลอดจนภาษีอากรอื่น ๆ และค่าใช้จ่ายที่ส่งแล้วโดยถือราคาเหมารวมเป็นเกณฑ์และกำหนดการจ่ายเงินเป็นจำนวน ๒ งวดดังนี้

งวดที่ ๑ เป็นจำนวนเงินในอัตราร้อยละ ๓๐ ของค่าจ้าง เมื่อผู้รับจ้างได้ปฏิบัติงานเมื่อผู้รับจ้างได้ปฏิบัติงาน งวดที่ ๑ แล้วเสร็จ ตามรูปแบบในสัญญา ให้แล้วเสร็จภายใน ๖๐ วัน

งวดสุดท้าย เป็นจำนวนเงินในอัตราร้อยละ ๗๐ ของค่าจ้าง เมื่อผู้รับจ้างได้ปฏิบัติงานทั้งหมดให้แล้วเสร็จเรียบร้อยตามสัญญาหรือข้อตกลงจ้างเป็นหนังสือ รวมทั้งทำสถานที่ก่อสร้างให้สะอาดเรียบร้อย

๘. อัตราค่าปรับ

ค่าปรับตามสัญญาจ้างแนบท้ายเอกสารประกวดราคาอิเล็กทรอนิกส์ หรือข้อตกลงจ้างเป็นหนังสือจะกำหนด ดังนี้

๘.๑ กรณีที่ผู้รับจ้างนำงานที่รับจ้างไปจ้างช่วงให้ผู้อื่นทำอีกทอดหนึ่งโดยไม่ได้รับอนุญาตจาก คณะทรัพยากรธรรมชาติ มหาวิทยาลัยสงขลานครินทร์ จะกำหนดค่าปรับสำหรับการฝ่าฝืนดังกล่าวเป็นจำนวนร้อยละ ๑๐.๐๐ ของวงเงินของงานจ้างช่วงนั้น

๘.๒ กรณีที่ผู้รับจ้างปฏิบัติผิดสัญญาจ้างก่อสร้าง นอกเหนือจากข้อ ๘.๑ จะกำหนดค่าปรับเป็นรายวันเป็นจำนวนเงินตายตัวในอัตราร้อยละ ๐.๑๐ ของราคางานจ้าง

๙. การรับประกันความชำรุดบกพร่อง

ผู้ชนะการประกวดราคาอิเล็กทรอนิกส์ซึ่งได้ทำสัญญาจ้าง ตามแบบ ดังระบุในข้อ ๑.๓ หรือข้อตกลงจ้างเป็นหนังสือแล้วแต่กรณี จะต้องรับประกันความชำรุดบกพร่องของงานจ้างที่เกิดขึ้นภายในระยะเวลา ไม่น้อยกว่า ๒ ปี นับถัดจากวันที่คณะทรัพยากรธรรมชาติ มหาวิทยาลัยสงขลานครินทร์ได้รับมอบงาน โดยต้องบริหารจัดการซ่อมแซมแก้ไขให้ใช้งานได้ดีดังเดิมภายใน ๑๕ วัน นับถัดจากวันที่ได้รับแจ้งความชำรุดบกพร่อง

๑๐. ข้อสงวนสิทธิในการยื่นข้อเสนอลื่นและอื่น ๆ

๑๐.๑ เงินค่าจ้างสำหรับงานจ้างครั้งนี้ ได้มาจาก

การลงนามในสัญญาจะกระทำต่อเมื่อ คณะทรัพยากรธรรมชาติ มหาวิทยาลัยสงขลานครินทร์ได้รับอนุมัติเงิน ค่าก่อสร้างจาก

๑๐.๒ เมื่อคณะทรัพยากรธรรมชาติ มหาวิทยาลัยสงขลานครินทร์ได้คัดเลือกผู้ยื่นข้อเสนอรายใดให้เป็นผู้รับจ้าง และได้ตกลงจ้าง ตามการประกวดราคาอิเล็กทรอนิกส์แล้ว ถ้าผู้รับจ้างจะต้องสั่งหรือนำสิ่งของมาเพื่องานจ้างดังกล่าวเข้ามาจากต่างประเทศ และของนั้นต้องนำเข้ามาโดยทางเรือในเส้นทางที่มีเรือไทยเดินอยู่ และสามารถให้บริการรับขนได้ตามที่รัฐมนตรีว่าการกระทรวงคมนาคมประกาศกำหนด ผู้ยื่นข้อเสนอลื่นซึ่งเป็นผู้รับจ้างจะต้องปฏิบัติตามกฎหมายว่าด้วยการส่งเสริมการพาณิชย์นาวี ดังนี้

(๑) แจ้งการสั่งหรือนำสิ่งของดังกล่าวเข้ามาจากต่างประเทศต่อกรมเจ้าท่า ภายใน ๗ วัน นับตั้งแต่วันที่ผู้รับจ้างสั่งหรือซื้อของจากต่างประเทศ เว้นแต่เป็นของที่รัฐมนตรีว่าการกระทรวงคมนาคมประกาศยกเว้นให้บรรทุกโดยเรืออื่นได้

(๒) จัดการให้สิ่งของดังกล่าวบรรทุกโดยเรือไทย หรือเรือที่มีสิทธิเช่นเดียวกับเรือไทย จากต่างประเทศมายังประเทศไทย เว้นแต่จะได้รับอนุญาตจากกรมเจ้าท่า ให้บรรทุกสิ่งของนั้น โดยเรืออื่น ที่มีใช้เรือไทย ซึ่งจะต้องได้รับอนุญาตเช่นนั้นก่อนบรรทุกของลงเรืออื่น หรือเป็นของที่รัฐมนตรีว่าการกระทรวงคมนาคมประกาศยกเว้นให้บรรทุกโดยเรืออื่น

(๓) ในกรณีที่มิปฏิบัติตาม (๑) หรือ (๒) ผู้รับจ้างจะต้องรับผิดชอบตามกฎหมายว่าด้วยการส่งเสริมการพาณิชย์นาวี

๑๐.๓ ผู้ยื่นข้อเสนอลื่นซึ่งคณะทรัพยากรธรรมชาติ มหาวิทยาลัยสงขลานครินทร์ได้คัดเลือกแล้ว ไม่ไปทำสัญญาหรือข้อตกลงจ้างเป็นหนังสือภายในเวลาที่กำหนดดังระบุไว้ในข้อ ๗ คณะทรัพยากรธรรมชาติ มหาวิทยาลัยสงขลานครินทร์จะริบหลักประกันการยื่นข้อเสนอลื่น หรือเรียกออกจากผู้ออกหนังสือค้ำประกัน การยื่นข้อ

เสนอทันที และอาจพิจารณาเรียกร้องให้ชดใช้ความเสียหายอื่น (ถ้ามี) รวมทั้งจะพิจารณาให้เป็นผู้ทำงาน ตามระเบียบ
กระทรวงการคลังว่าด้วยการจัดซื้อจัดจ้างและการบริหารพัสดุภาครัฐ

๑๐.๔ คณะทรัพยากรธรรมชาติ มหาวิทยาลัยสงขลานครินทร์ สงวนสิทธิ์ที่จะแก้ไขเพิ่มเติม
เงื่อนไข หรือข้อกำหนดในแบบสัญญาหรือข้อตกลงจ้างเป็นหนังสือให้เป็นไปตามความเห็นของสำนักงานอัยการสูงสุด
(ถ้ามี)

๑๐.๕ ในกรณีที่เอกสารแนบท้ายเอกสารประกวดราคาอิเล็กทรอนิกส์นี้ มีความขัดหรือแย้งกัน
ผู้ยื่นข้อเสนอจะต้องปฏิบัติตามคำวินิจฉัยของคณะทรัพยากรธรรมชาติ มหาวิทยาลัยสงขลานครินทร์ คำวินิจฉัยดังกล่าวให้ถือเป็นที่สุด และ ผู้ยื่นข้อเสนอไม่มีสิทธิเรียกร้องค่าใช้จ่ายใดๆ เพิ่มเติม

๑๐.๖ คณะทรัพยากรธรรมชาติ มหาวิทยาลัยสงขลานครินทร์ อาจประกาศยกเลิกการจัดจ้าง
ในกรณีต่อไปนี้ได้ โดยที่ผู้ยื่นข้อเสนอจะเรียกร้องค่าเสียหายใดๆ จากคณะทรัพยากรธรรมชาติ มหาวิทยาลัยสงขลา
นครินทร์ไม่ได้

(๑) คณะทรัพยากรธรรมชาติ มหาวิทยาลัยสงขลานครินทร์ไม่ได้รับการจัดสรรเงินที่จะ
ใช้ในการจัดจ้างหรือได้รับจัดสรรแต่ไม่เพียงพอที่จะทำการจัดจ้างครั้งนี้ต่อไป

(๒) มีการกระทำที่เข้าลักษณะผู้ยื่นข้อเสนอที่ชนะการจัดจ้างหรือที่ได้รับการคัดเลือกมี
ผลประโยชน์ร่วมกัน หรือมีส่วนได้เสียกับผู้ยื่นข้อเสนอรายอื่น หรือขัดขวางการแข่งขันอย่างเป็นธรรมหรือสมยอมกัน
กับผู้ยื่นข้อเสนอรายอื่น หรือเจ้าหน้าที่ในการเสนอราคา หรือสื่อว่ากระทำการทุจริตอื่นใดในการเสนอราคา

(๓) การทำการจัดจ้างครั้งนี้ต่อไปอาจก่อให้เกิดความเสียหายแก่คณะ
ทรัพยากรธรรมชาติ มหาวิทยาลัยสงขลานครินทร์ หรือกระทบต่อประโยชน์สาธารณะ

(๔) กรณีอื่นในทำนองเดียวกับ (๑) (๒) หรือ (๓) ตามที่กำหนดในกฎกระทรวงซึ่งออก
ตามความในกฎหมายว่าด้วยการจัดซื้อจัดจ้างและการบริหารพัสดุภาครัฐ

๑๑. การปรับราคาค่างานก่อสร้าง

การปรับราคาค่างานก่อสร้างตามสูตรการปรับราคาตั้งระบุในข้อ ๑.๕ จะนำมาใช้ในกรณีที่ ค่า
งานก่อสร้างลดลงหรือเพิ่มขึ้น โดยวิธีการต่อไปนี้

ตามเงื่อนไข หลักเกณฑ์ สูตรและวิธีคำนวณที่ใช้กับสัญญาแบบปรับราคาได้ตามมติคณะรัฐมนตรี
เมื่อวันที่ ๒๒ สิงหาคม ๒๕๓๒ เรื่อง การพิจารณาช่วยเหลือผู้ประกอบการอาชีพงานก่อสร้าง ตามหนังสือสำนักเลขาธิการ
คณะรัฐมนตรี ที่ นร ๐๒๐๓/ว ๑๐๙ ลงวันที่ ๒๔ สิงหาคม ๒๕๓๒

สูตรการปรับราคา (สูตรค่า K) จะต้องคงที่ที่ระดับที่กำหนดไว้ในวันแล้วเสร็จตามที่กำหนดไว้ใน
สัญญา หรือภายในระยะเวลาที่คณะทรัพยากรธรรมชาติ มหาวิทยาลัยสงขลานครินทร์ได้ขยายออกไป โดยจะใช้สูตร
ของทางราชการที่ได้ระบุในข้อ ๑.๕

๑๒. มาตรฐานฝีมือช่าง

เมื่อคณะทรัพยากรธรรมชาติ มหาวิทยาลัยสงขลานครินทร์ได้คัดเลือกผู้ยื่นข้อเสนอรายใดให้เป็น
ผู้รับจ้างและได้ตกลงจ้างก่อสร้าง ตามประกาศนี้แล้วผู้ยื่นข้อเสนอจะต้องตกลงว่าในการปฏิบัติงานก่อสร้างดังกล่าว ผู้
ยื่นข้อเสนอจะต้องมีและ ใช้ผู้ผ่านการทดสอบมาตรฐานฝีมือช่างหรือผู้ผ่านการทดสอบมาตรฐานฝีมือช่างจาก ช่าง
ก่อสร้าง หรือผู้มีวุฒิปริญญาตรี ปวช. ปวส. และ ปวท.หรือเทียบเท่าจากสถาบันการศึกษาที่ ก.พ. รับรองให้เข้ารับ
ราชการได้ ในอัตราไม่ต่ำกว่าร้อยละ ๑๐ ของแต่ละสาขาช่างแต่จะต้องมีจำนวนช่างอย่างน้อย ๑ คน ในแต่ละสาขา
ช่าง ดังต่อไปนี้

๑๒.๑ ช่างก่อสร้าง

๑๓. การปฏิบัติตามกฎหมายและระเบียบ

ในระหว่างระยะเวลาการก่อสร้าง ผู้ยื่นข้อเสนอที่ได้รับการคัดเลือกให้เป็นผู้รับจ้างต้องปฏิบัติตามหลักเกณฑ์ที่กฎหมายและระเบียบได้กำหนดไว้โดยเคร่งครัด

๑๔. การประเมินผลการปฏิบัติงานของผู้ประกอบการ

คณะกรรมการธรรมาภิบาล มหาวิทยาลัยสงขลานครินทร์ สามารถนำผลการปฏิบัติงานแล้วเสร็จตามสัญญาของผู้ยื่นข้อเสนอที่ได้รับการคัดเลือกให้ เป็นผู้รับจ้างเพื่อนำมาประเมินผลการปฏิบัติงานของผู้ประกอบการ ทั้งนี้ หากผู้ยื่นข้อเสนอที่ได้รับการคัดเลือกไม่ผ่านเกณฑ์ที่กำหนดจะถูกระงับการยื่นข้อเสนอหรือทำสัญญากับคณะกรรมการธรรมาภิบาล มหาวิทยาลัยสงขลานครินทร์ ไว้ชั่วคราว

มหาวิทยาลัยสงขลานครินทร์ คณะกรรมการธรรมาภิบาล

๓ กุมภาพันธ์ ๒๕๖๘

ขอบเขตของงาน (Terms of Reference) : TOR
งานปรับปรุงอาคารตลาดเกษตร ม.อ. (เดินเท้าไปโครงเหล็ก) คณะทรัพยากรธรรมชาติ

1. ความเป็นมา

สืบเนื่องจาก ตลาดเกษตร ม.อ. ที่ดำเนินการโดยเน้นเรื่องหลักสุขภาพอาหารและอาหารปลอดภัย ตามมาตรฐานของกระทรวงสาธารณสุข สำหรับบุคลากรภายในมหาวิทยาลัยและบุคคลภายนอก โดยได้ จัดสร้างอาคารโครงสร้างเหล็กหลังคาทรงโค้งคลุมผ้าใบ ขนาด 25.00 ม. x 54.00 ม. พร้อมระบบไฟฟ้าในการ ดำเนินกิจการตลาดเกษตร ม.อ. โดยมีการปรับปรุงครั้งล่าสุดด้วยการเปลี่ยนหลังคาผ้าใบเมื่อ ปี พ.ศ. 2561 ซึ่งมีอายุการใช้งานหลังคาผ้าใบมากกว่า 6 ปี ทำให้ผ้าใบเสื่อมสภาพ ชำรุด และเกิดการรั่วซึมในกรณีฝนตก ส่งผลเสียหายต่ออุปกรณ์ในจำหน่ายสินค้าและอาจเกิดอันตรายต่อผู้ใช้บริการตลาด ม.อ. หากมีพายุพัดแรง ดังนั้น เพื่อแก้ปัญหาดังกล่าว จึงมีความจำเป็นต้องปรับปรุงอาคารตลาดเกษตร ม.อ. คณะทรัพยากรธรรมชาติ

2. วัตถุประสงค์

- 2.1 เพื่อแก้ปัญหาฝ้ารั่วซึมจากหลังคาอาคารตลาดเกษตร ม.อ. คณะทรัพยากรธรรมชาติ และ ป้องกันความเสียหายต่ออุปกรณ์ในการจำหน่ายสินค้าและอันตรายจากพายุพัดแรง
- 2.2 เพื่ออำนวยความสะดวกและปลอดภัยกับผู้ใช้งานภายในตลาดเกษตร ม.อ. คณะทรัพยากรธรรมชาติ

3. คุณสมบัติผู้ยื่นข้อเสนอ

- 3.1 มีความสามารถทางกฎหมาย
- 3.2 ไม่เป็นบุคคลล้มละลาย
- 3.3 ไม่อยู่ระหว่างเลิกกิจการ
- 3.4 ไม่เป็นบุคคลซึ่งอยู่ระหว่างถูกระงับการยื่นข้อเสนอหรือทำสัญญากับหน่วยงานของรัฐไว้ชั่วคราว เนื่องจากเป็นผู้ที่ไม่ผ่านเกณฑ์การประเมินผลการปฏิบัติงานของผู้ประกอบการตามระเบียบที่ รัฐมนตรีว่าการกระทรวงการคลังกำหนดตามที่ประกาศเผยแพร่ในระบบเครือข่ายสารสนเทศของ กรมบัญชีกลาง
- 3.5 ไม่เป็นบุคคลซึ่งถูกระงับชื่อไว้ในบัญชีรายชื่อผู้ทำงานและได้แจ้งเวียนชื่อให้เป็นผู้ทำงานของ หน่วยงานของรัฐในระบบเครือข่ายสารสนเทศของกรมบัญชีกลาง ซึ่งรวมถึงนิติบุคคลที่ผู้ทำงาน เป็นหุ้นส่วนผู้จัดการ กรรมการผู้จัดการ ผู้บริหาร ผู้มีอำนาจในการดำเนินงานในกิจการของนิติ บุคคลนั้นด้วย
- 3.6 มีคุณสมบัติและไม่มีลักษณะต้องห้ามตามที่คณะกรรมการนโยบายการจัดซื้อจัดจ้างและการ บริหารพัสดุภาครัฐกำหนดในราชกิจจานุเบกษา
- 3.7 ผู้ยื่นข้อเสนอเป็นนิติบุคคลผู้มีอาชีพรับจ้างงานที่ประกวดราคาอิเล็กทรอนิกส์ดังกล่าว
- 3.8 ผู้ยื่นข้อเสนอต้องไม่เป็นผู้มีผลประโยชน์ร่วมกันกับผู้ยื่นข้อเสนอรายอื่นที่เข้ายื่นข้อเสนอให้แก่ มหาวิทยาลัยสงขลานครินทร์ (คณะทรัพยากรธรรมชาติ) ณ วันประกาศประกวดราคา อิเล็กทรอนิกส์ หรือไม่เป็นผู้กระทำการอันเป็นการขัดขวางการแข่งขันอย่างเป็นธรรมในการ ประกวดราคาอิเล็กทรอนิกส์ครั้งนี้

- 3.9 ไม่เป็นผู้ได้รับเอกสิทธิ์หรือความคุ้มกัน ซึ่งอาจปฏิเสธไม่ยอมขึ้นศาลไทย เว้นแต่รัฐบาลของผู้เสนอราคาได้มีคำสั่งให้สละสิทธิ์และความคุ้มกันเช่นนั้น
- 3.10 ผู้ยื่นข้อเสนอต้องมีผลงานก่อสร้างประเภทเดียวกันกับงานที่ประกวดราคาจ้างก่อสร้างในวงเงินไม่น้อยกว่า 1,300,000 บาท (หนึ่งล้านสามแสนบาทถ้วน) และเป็นผลงานที่เป็นคู่สัญญาโดยตรงกับหน่วยงานของรัฐ หน่วยงานตามกฎหมายว่าด้วยระเบียบบริหารราชการส่วนท้องถิ่น รัฐวิสาหกิจหรือหน่วยงานเอกชนที่มหาวิทยาลัยสงขลานครินทร์เชื่อถือ
- 3.11 ผู้ยื่นข้อเสนอจะต้องมีบุคลากรปฏิบัติงานเพื่อรับผิดชอบและควบคุมโครงการโดยต้องแสดงหลักฐานและหนังสือยินยอมจากบุคลากร มอบให้ผู้ว่าจ้างหรือตัวแทนของผู้ว่าจ้าง ก่อนเริ่มดำเนินการก่อสร้าง
- 3.12 นิติบุคคลที่จะเข้าเป็นคู่สัญญาต้องไม่อยู่ในฐานะเป็นผู้ไม่แสดงบัญชีรายรับรายจ่าย หรือแสดงบัญชีรายรับรายจ่ายไม่ถูกต้องครบถ้วนในสาระสำคัญ
- 3.13 ผู้ยื่นข้อเสนอต้องลงทะเบียนในระบบจัดซื้อจัดจ้างภาครัฐด้วยอิเล็กทรอนิกส์ (Electronic Government Procurement: e-GP) ของกรมบัญชีกลาง
- 3.14 นิติบุคคลที่จะเข้าเป็นคู่สัญญากับหน่วยงานภาครัฐซึ่งได้ดำเนินการจัดซื้อจัดจ้าง ด้วยระบบอิเล็กทรอนิกส์ (e-Government Procurement: e-GP) ต้องลงทะเบียนในระบบอิเล็กทรอนิกส์ ของกรมบัญชีกลาง ที่เว็บไซต์ศูนย์ข้อมูลจัดซื้อจัดจ้างภาครัฐ
- 3.15 คู่สัญญาต้องรับและจ่ายเงินผ่านบัญชีธนาคาร เว้นแต่การจ่ายเงินแต่ละครั้งซึ่งมีมูลค่า ไม่เกินสามหมื่นบาทคู่สัญญาอาจจ่ายเป็นเงินสดก็ได้

4. ขอบเขตของงานที่จะดำเนินการจัดจ้าง

เป็นงานปรับปรุงอาคารตลาดเกษตร (เต็นท์ผ้าใบโครงเหล็กทรงโค้ง) ขนาดกว้าง 25.00 ม. x ยาว 54.00 ม. ช่วงเสาละ 6 เมตร มีขนาดพื้นที่หลังคาผ้าใบประมาณ 1,620 ตร.ม. (รวมโค้ง) ประกอบด้วยงานต่าง ๆ ดังนี้

- งานเปลี่ยนผ้าใบ
- งานซ่อมแซมเสาต่อม่อ
- งานทาสีโครงเหล็ก

รายละเอียดตามเอกสารแนบท้าย

5. กำหนดเวลาส่งมอบพัสดุ

ระยะเวลาการก่อสร้าง 90 วัน

6. หลักเกณฑ์ในการพิจารณาคัดเลือกข้อเสนอ

พิจารณาโดยใช้เกณฑ์ราคา

7. วงเงินงบประมาณ/วงเงินที่ได้รับจัดสรร

2,600,000 บาท (สองล้านหกแสนบาทถ้วน)





8. งวดงานและการจ่ายเงิน

งวดที่ 1 จ่ายเงิน 30% ของวงเงินค่าก่อสร้างตามสัญญา เมื่อผู้รับจ้างได้ดำเนินการดังนี้

1.1 งานรื้อหลังคาฝ้าใบ

- งานรื้อถอนฝ้าใบหลังคาของเดิมที่ชำรุดเสื่อมสภาพ พร้อมนำไปจัดเก็บตามที่กำหนดแล้วเสร็จ

1.2 งานซ่อมแซมฐานเสาตอม่อ เพลทเหล็ก

- รื้อและซ่อม เสาตอม่อ เพลทเหล็ก 4 ต้น แล้วเสร็จ

- ขัดสนิมและทาสี เสาเหล็กรับโครงสร้างหลังคา เพลทเหล็ก 16 ต้น แล้วเสร็จ

1.3 งานทาสีเหล็กโครงสร้างหลังคาอาคาร พื้นที่ ขนาด 25.00 x 54.00 เมตร

- ขูดลอกขัดสีเก่า และขัดสีเก่าจากโครงสร้างเหล็ก ขัดสนิม ทำความสะอาด แล้วเสร็จ

- ทาสีรองพื้นกันสนิม 2 รอบ และ ทาสีน้ำมันทับหน้า 2 รอบ แล้วเสร็จ

แล้วเสร็จเรียบร้อยตามรูปแบบรายการ ภายในระยะเวลา 60 วัน นับถัดจากวันลงนามในสัญญา

งวดที่ 2 จ่ายเงิน 70% ของวงเงินค่าก่อสร้างตามสัญญา เมื่อผู้รับจ้างได้ดำเนินการดังนี้

2.1 งานติดตั้งฝ้าใบหลังคาอาคาร แล้วเสร็จ

2.2 ทดสอบการระบายน้ำของฝ้าใบบนโครงเหล็กทั้งหมดแล้วเสร็จ

2.3 ทำงานอื่น ๆ ที่เหลือตามรูปแบบรายการก่อสร้างและข้อตกลงในสัญญา

2.4 ทำความสะอาดพื้นที่อาคารฯ ให้เรียบร้อยสมบูรณ์ และได้รับการตรวจรับจากคณะกรรมการตรวจรับพัสดุ เป็นที่เรียบร้อยแล้วครบถ้วนทุกประการ

แล้วเสร็จเรียบร้อยตามรูปแบบรายการ ภายในระยะเวลา 90 วัน นับถัดจากวันลงนามในสัญญา

9. อัตราค่าปรับ

(ก) กรณีที่ผู้รับจ้างนำงานที่รับจ้างไปจ้างช่วงให้ผู้อื่นทำอีกทอดหนึ่งโดยไม่ได้รับอนุญาตจาก คณะทรัพยากรธรรมชาติ จะกำหนดค่าปรับสำหรับการฝ่าฝืนดังกล่าวเป็นจำนวนร้อยละ 10 ของวงเงินของงานจ้าง ช่วงนั้น

(ข) กรณีที่ผู้รับจ้างปฏิบัติผิดสัญญาจ้างก่อสร้าง นอกเหนือจากข้อ (ก) จะกำหนดค่าปรับเป็นรายวันเป็น จำนวนเงินตายตัวในอัตราร้อยละ 0.10 ของราคางานจ้าง

10. ระยะเวลารับประกันความชำรุดบกพร่อง (ถ้ามี)

รับประกันความชำรุดบกพร่อง ไม่น้อยกว่า 2 ปี นับถัดจากวันที่คณะทรัพยากรธรรมชาติได้รับมอบ



(ลงชื่อ).....ประธานกรรมการ

(นายโสธร เดชนครินทร์)

ตำแหน่ง นักวิชาการอุดมศึกษา



(ลงชื่อ).....กรรมการ

(นายกมล แก้วมณี)

ตำแหน่ง วิศวกร



(ลงชื่อ).....กรรมการ

(นายสิน พรหมเทพ)

ตำแหน่ง ช่างเทคนิคปฏิบัติงาน

การแบ่งงวดงาน การจ่ายเงิน กำหนดเวลาแล้วเสร็จ

งานปรับปรุงอาคารตลาดเกษตร ม.อ.

(เดินที่ผ้าใบโครงเหล็ก)

คณะทรัพยากรธรรมชาติ

มหาวิทยาลัยสงขลานครินทร์ วิทยาเขตหาดใหญ่

งวดงานและงวดเงิน
งานปรับปรุงอาคารตลาดเกษตร ม.อ. (เดินที่ผ้าใบโครงเหล็ก)
คณะกรรมการธรรมชาติ มหาวิทยาลัยสงขลานครินทร์

(ระยะเวลาการก่อสร้าง 90 วัน)

งวดที่ 1 จ่ายเงิน 30% ของวงเงินค่าก่อสร้างทั้งหมด เมื่อผู้รับจ้างได้ดำเนินการ ดังนี้

1. งานรื้อหลังคาผ้าใบ

- งานรื้อถอนผ้าใบหลังคาของเดิมที่ชำรุดเสื่อมสภาพ พร้อมนำไปจัดเก็บตามที่กำหนดแล้วเสร็จ

2. งานซ่อมแซมฐานเสาต่อม่อ เพลทเหล็ก

- รื้อและซ่อม เสาต่อม่อ เพลทเหล็ก 4 ต้น แล้วเสร็จ
- ขัดสนิมและทาสี เสาเหล็กรับโครงสร้างหลังคา เพลทเหล็ก 16 ต้น แล้วเสร็จ

3. งานทาสีเหล็กโครงสร้างหลังคาอาคาร พื้นี่ ขนาด 25.00 x 54.00 เมตร

- ขูดลอกขัดสีเก่า และขัดสีเก่าจากโครงสร้างเหล็ก ขัดสนิม ทำความสะอาด แล้วเสร็จ
- ทาสีรองพื้นกันสนิม 2 รอบ และ ทาสีน้ำมันทับหน้า 2 รอบ แล้ว

แล้วเสร็จเรียบร้อยตามรูปแบบรายการ ภายในระยะเวลา 60 วัน นับถัดจากวันลงนามในสัญญา

งวดที่ 2 จ่ายเงิน 70% ของวงเงินค่าก่อสร้างทั้งหมด เมื่อผู้รับจ้างได้ดำเนินการ ดังนี้

1. งานติดตั้งผ้าใบหลังคาอาคาร แล้วเสร็จ

2. ทดสอบการระบายน้ำของผ้าใบบนโครงเหล็กทั้งหมดแล้วเสร็จ

3. ได้ทำงานอื่น ๆ ที่เหลือตามรูปแบบรายการก่อสร้างและข้อตกลงในสัญญา

4. ทำความสะอาดพื้นที่อาคารฯ ให้เรียบร้อยสมบูรณ์ และได้รับการตรวจรับจากคณะกรรมการตรวจรับพัสดุ เป็นที่เรียบร้อยแล้วครบถ้วนทุกประการ

แล้วเสร็จเรียบร้อยตามรูปแบบรายการ ภายในระยะเวลา 90 วัน นับถัดจากวันลงนามในสัญญา

* Prince of Songkla University *

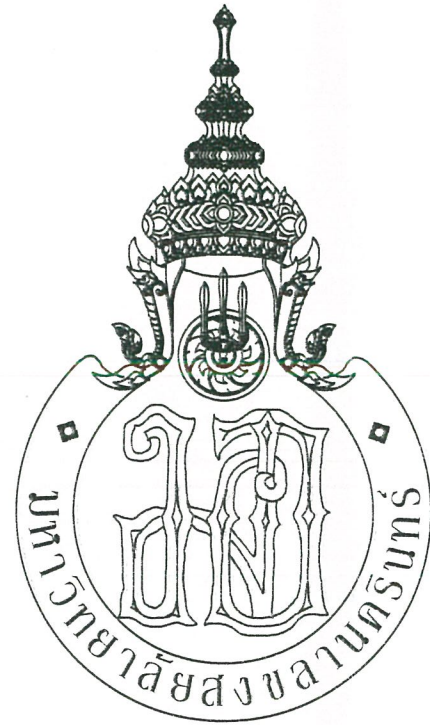

คณะทรัพยากรธรรมชาติ
Faculty of Natural Resources

งานปรับปรุงอาคารตลาดเกษตร ม.อ.

(เต้นท์ผ้าใบโครงเหล็ก)

มกราคม 2568

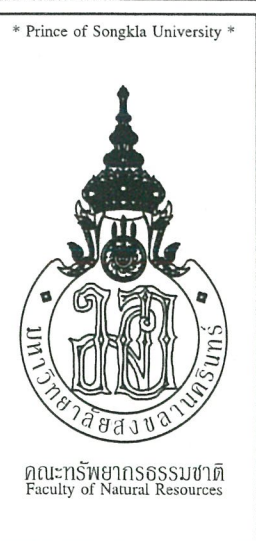
ลํารับัญแบบ			
	งานสถาปัตยกรรม	ขอบเขตงานก่อสร้าง	
A-01	ลํารับัญแบบ , ข้อกำหนดที่ต้องดำเนินการปรับปรุง	ปรับปรุงอาคารตลาดเกษตร ม.อ. (เด่นท์ผ้าใบโครงเหล็ก)	
A-02	ขอบเขตงาน / ข้อกำหนดประกอบแบบ	1. งานรื้อผ้าใบหลังคา	
A-03	ขอบเขตงาน / ข้อกำหนดประกอบแบบ	- งานรื้อถอนหลังคาผ้าใบของเดิมที่เสื่อมสภาพ พร้อมจัดเก็บผ้าใบตามกำหนด	
A-04	แผนที่ พอลิ่งเซป	2. งานซ่อมแซมฐานเสา 4 ฐาน	
A-05	แปลนพื้นอาคาร	3. งานทาสีเหล็กโครงหลังคาอาคาร พื้นที ขนาด 25.00x54.00 เมตร	
A-06	ทัศนียภาพอาคาร	- ลอกสี ชัดสีนิม ทำความสะอาด	
A-07	แบบขยายซ่อมแซมฐานเสา	- ทาสีรองพื้นกันสนิม ทาสีทับหน้า	
		4. งานติดตั้งผ้าใบหลังคา	
		- โดยประมาณ 1620 ตารางเมตร (รวมโค้งง)	
		- ทดสอบการระบายน้ำของผ้าใบ	
ข้อกำหนดทั่วไป			
(1) แผนการทำงาน และวิธีการก่อสร้าง ต้องเสนอรายละเอียดเพื่อขออนุมัติต่อคณะกรรมการตรวจรับพัสดุผ่านผู้ควบคุมงาน เพื่อเห็นชอบก่อนดำเนินการก่อสร้าง			
แผนการทำงานล่วงหน้ารายวัน (Daily Request) และรายงานประจำวัน (Daily Report) ผู้รับจ้างต้องจัดส่งตามที่ผู้ควบคุมงานกำหนด			
(2) แนวระยะ และระดับสามารถปรับเปลี่ยนได้ตามสภาพก่อสร้างจริง เพื่อผลประโยชน์ของทางราชการโดยอยู่ในดุลยพินิจของผู้ควบคุมงานหรือคณะกรรมการตรวจรับพัสดุ			
หากรูปแบบหรือรายการก่อสร้างมีความคลาดเคลื่อนหรือขัดแย้ง จะต้องให้คณะกรรมการตรวจรับพัสดุหรือผู้ควบคุมงานหรือผู้ออกแบบวินิจฉัยและเห็นชอบก่อนดำเนินการ			
และหากรายการใดที่รูปแบบแสดงรายละเอียดไม่ชัดเจน ให้ผู้รับจ้างเสนอแบบสำหรับก่อสร้าง (SHOP DRAWING) เสนอผู้ควบคุมงานหรือคณะกรรมการตรวจรับพัสดุ			
(3) หากมีการปรับเปลี่ยนรายละเอียดการก่อสร้างแล้วทำให้ปริมาณงานเปลี่ยนแปลง ให้เพิ่มหรือลดค่าจ้างงานตามสัดส่วนของปริมาณงานที่เปลี่ยนแปลง			
เห็นชอบก่อนดำเนินการก่อสร้าง โดยให้เป็นไปตามระเบียบและข้อกำหนดในสัญญาจ้าง			
(4) วัสดุก่อสร้างที่นำมาใช้ งานต้อง เสนอรายละเอียดคุณลักษณะหรือตัวอย่าง วัสดุ เพื่อขออนุมัติต่อคณะกรรมการตรวจรับพัสดุผ่านผู้ควบคุมงาน เพื่อเห็นชอบก่อนการใช้งาน			
ข้อกำหนดเพิ่มเติมเกี่ยวกับการใช้วัสดุก่อสร้าง และครุภัณฑ์ตามสัญญาก่อสร้าง			
เพื่อส่งเสริมการใช้สินค้า/ผลิตภัณฑ์ ที่ผลิตในประเทศไทย มีข้อกำหนดดังต่อไปนี้			
(1) ผู้รับจ้างต้องใช้วัสดุก่อสร้างหรือครุภัณฑ์ที่จะใช้ในงานก่อสร้างเป็นพัสดุที่ผลิตภายในประเทศ ไม่น้อย กว่าร้อยละ 60			
ของมูลค่าพัสดุที่จะใช้ในงานก่อสร้างทั้งหมดตามสัญญา ทั้งนี้หากงานก่อสร้างมีวัสดุก่อสร้างที่เป็น เหล็ก จะต้องใช้วัสดุก่อสร้าง			
ที่เป็นเหล็ก ซึ่งเป็นสินค้าที่ผลิตภายในประเทศไม่น้อยกว่า ร้อยละ 90 ของปริมาณเหล็กที่ต้องใช้ทั้งหมดในงานก่อสร้างตามสัญญา			
(2) ผู้รับจ้างต้องเสนอแผนการใช้วัสดุก่อสร้าง และครุภัณฑ์ที่เป็นผลิตภัณฑ์ที่ผลิตภายในประเทศตามสัญญาก่อสร้างนี้ตามเอกสาร			
ที่ราชการกำหนด โดยยื่นให้หน่วยงานรัฐเจ้าของโครงการภายใน 30 วัน นับถัดจากวันลงนามในสัญญา			
		<div style="text-align: center;">  <p>* Prince of Songkla University *</p> <p>คณะทรัพยากรธรรมชาติ Faculty of Natural Resources</p> </div>	
		โครงการ งานปรับปรุงอาคาร ตลาดเกษตร ม.อ. (เด่นท์ผ้าใบโครงเหล็ก)	
		เจ้าของโครงการ คณะทรัพยากรธรรมชาติ	
		อนุมัติ รศ.ดร.ไชยวรรณ วัฒนจันทร์	
		รองอนุมัติฝ่ายบริหาร ผศ.ดร.จักรพันธ์ อโณทัย	
		หัวหน้าสาขาวิชา	
		ผู้รับผิดชอบโครงการ นางวชิร ใฝ่แก้ว	
		รักษาการ งานระบบกายภาพ นายไฉอร เดชนครินทร์	
		วิศวกร นายสมิต แก้วมณี	
		เขียนแบบ นายสิน พรหมเทพ	
		แบบแสดง ลํารับัญแบบ รายการประกอบแบบ	
		มาตราส่วน	วัน/เดือน/ปี มกราคม 2568
		เลขที่แบบ	REV.
		แผนที่ A-01	จำนวนแผ่น 7

ข้อกำหนดประกอบแบบ

งานปรับปรุงอาคารตลาดเกษตร ม.อ. (เด่นฟ้าใบโครงเหล็ก)

1. งานติดตั้งผ้าใบหลังคา

1.1 วัสดุผ้าใบใช้เป็นชนิด PVC Coated Fabric สีขาว ผลิตภัณฑ์ของ Solar Max รุ่น SIEON B8000, Serge Ferrari รุ่น Flexlight 702 S2 Translucent หรือเทียบเท่าโดยคุณสมบัติตามข้อมูลทางเทคนิค (Technical Data) ของผลิตภัณฑ์

1.2 หมุดตาไก่ให้ใช้เป็น ชนิด สแตนเลส เกรด 304

1.3 ลวดสลิงให้ใช้เป็น ชนิด สลิงชุบกัลวาไนซ์ 4 มม. เคลือบ PVC ใส

1.4 การติดตั้งแผ่นผ้าใบคลุมโครงหลังคา

1.4.1 การติดตั้งแผ่นผ้าใบคลุมโครงหลังคาแต่ละแผงของชั้นหลังคา ผู้รับจ้างต้องดำเนินการตัด/เชื่อมต่อชิ้นรูปชิ้นงานผ้าใบ ร้อย/เชือกขอบด้วยระบบเครื่องมือที่ทันสมัย และร้อย/เชือกขอบตอกหมุดตาไก่ สำหรับร้อยลวดสลิงชุบกัลวาไนซ์ ประกอบเป็นแผ่นผ้าใบคลุมหลังคาแต่ละแผงของชั้นหลังคา ให้แล้วเสร็จจากโรงงาน ตัดเย็บ/เชื่อมประกอบ โดยให้มีลักษณะเข้ารูปพอดี ระดับผ้าใบชายหลังคาและมีความตึงเหมาะสมกับขนาดและรูปทรงของโครงหลังคาที่มีลักษณะโค้ง ตามมาตรฐานงานผ้าใบแรงดึงสูง โดยใช้ช่างฝีมือชำนาญงานในทุกขั้นตอน และทำงานด้วยความปราณีต เรียบร้อย

1.4.2 ในการดำเนินงาน ผู้รับจ้างต้องเสนอตัวอย่างวัสดุ เช่น หมุดตาไก่ ลวดสลิง และตัวอย่างการตัด/เชื่อมต่อชิ้นงานแผงผ้าใบ การร้อย/เชือกขอบ การตอกหมุดตาไก่ สำหรับร้อยลวดสลิง ตลอดจนเสนอขั้นตอนและวิธีการติดตั้งอย่างละเอียด ให้คณะกรรมการตรวจรับพัสดุพิจารณาอนุมัติก่อนการทำงานประกอบแผ่นผ้าใบ

1.4.3 ในขั้นตอนการดำเนินงานผู้รับจ้างต้องตัด/เชื่อมประกอบแผ่นผ้าใบ และติดตั้งแล้วเสร็จให้คณะกรรมการตรวจรับพัสดุได้พิจารณาเห็นชอบเป็นจำนวน 1 แผงของชั้นหลังคา ก่อนดำเนินการตัดเย็บประกอบและติดตั้งผ้าใบแผงอื่นๆต่อไปจนแล้วเสร็จทั้งหมด

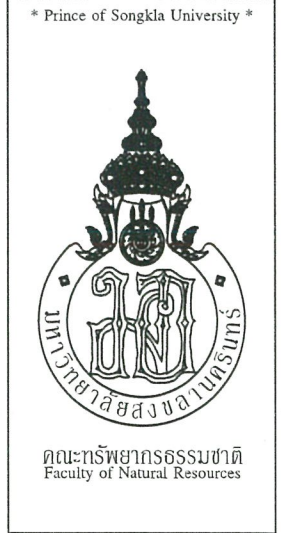

โครงการ
งานปรับปรุงอาคาร
ตลาดเกษตร ม.อ.
(เด่นฟ้าใบโครงเหล็ก)

เจ้าของโครงการ
คณะทรัพยากรธรรมชาติ

คณบดี
รศ.ดร.ไชยวราภรณ์ วัฒนจันทร์

รองคณบดีฝ่ายบริหาร
ผศ.ดร.จักจั่น อโณทัย

หัวหน้าสาขาวิชา

ผู้รับผิดชอบโครงการ
นางวราภรณ์ ไผ่แก้ว

รักษาการ งานระบบกายภาพฯ
นายโสธร เดชนครินทร์

วิศวกร
นายมงคล แก้วมณี

เขียนแบบ
นายสิน พรหมเทพ

แบบแสดง
ขอบเขตงาน
ข้อกำหนดประกอบแบบ

มาตราส่วน
วัน/เดือน/ปี
มกราคม 2568

เลขที่แบบ
REV.

แผ่นที่
จำนวนแผ่น
A-02 7

ขอบเขตงาน / ข้อกำหนดประกอบแบบ

* Prince of Songkla University *

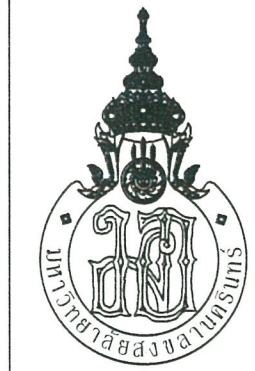

คณะทรัพยากรธรรมชาติ
Faculty of Natural Resources

2. งานทาสีโครงเหล็ก

2.1 ผลิตสีทาสี

- สีน้ำมันสำหรับทาเหล็ก ให้ใช้ผลิตภัณฑ์ของ TOA Gliption High gloss, Captain High Gluss Enamel Beger Begershield Super Gloss หรือเทียบเท่า

- สีรองพื้นกันสนิม ให้ใช้ผลิตภัณฑ์ของ TOA Rust Tech , Captain Rust Brake, Beger Rust Guard หรือเทียบเท่า

2.2 การทาสีโครงสร้างเหล็ก

การทำงานทาสีโครงสร้างหลังคาเหล็กเดิม ผู้รับจ้างต้องขูดลอก และขัดสีเก่าจากโครงสร้างเหล็กให้สะอาด ทาสีรองพื้นกันสนิม 2 รอบ ทาสีน้ำมันทับหน้าอย่างน้อย 2 รอบ การใช้งานผลิตภัณฑ์ให้เป็นไปตามข้อแนะนำการใช้งานของผลิตภัณฑ์โดยเคร่งครัด

3. งานซ่อมฐานเสาโครงเหล็กที่ชำรุด

3.1 งานซ่อมคอนกรีตโครงสร้าง ให้ใช้ปูนสำเร็จรูปชนิดพิเศษไม่หดตัว (Non-Shrinkage) ผลิตภัณฑ์ของ LANKO รุ่น 701,SIKA รุ่น GROUT 214-11 , หรือเทียบเท่า

3.2 การดำเนินงานซ่อมฐานซ่อมเสาโครงสร้างเหล็กที่ชำรุด ให้เป็นไปตามรูปแบบและรายละเอียดที่กำหนด ผู้รับจ้างต้องเสนอขั้นตอนและวิธีการทำงานที่รับรองโดยวิศวกรของผู้รับจ้าง ให้คณะกรรมการพิจารณาเห็นชอบก่อนดำเนินการทำงาน

โครงการ
งานปรับปรุงอาคาร
ตลาดเกษตร ม.อ.
(เดินน้ำใบโครงเหล็ก)

เจ้าของโครงการ
คณะทรัพยากรธรรมชาติ

คนบดี

จ.ศ.ไชยวรรณ วัฒนจักร

รองคนบดีฝ่ายบริหาร

ผ.ศ.จักรพันธ์ อโงทัย

หัวหน้าสาขาวิชา

ผู้รับผิดชอบโครงการ

นางวรรษา ไพแก้ว

รักษาการ งานระบบภาษาฯ

นายไฉอร เดชนครินทร์

วิศวกร

นายกมล แก้วสี

เขียนแบบ

นายสิน พรหมเทพ

แบบแสดง

ขอบเขตงาน
ข้อกำหนดประกอบแบบ

มาตราส่วน วัน/เดือน/ปี
 มกราคม 2568

เลขที่แบบ REV.

แผ่นที่ จำนวนแผ่น
A-03 7

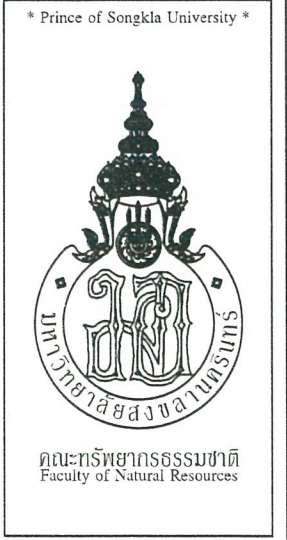
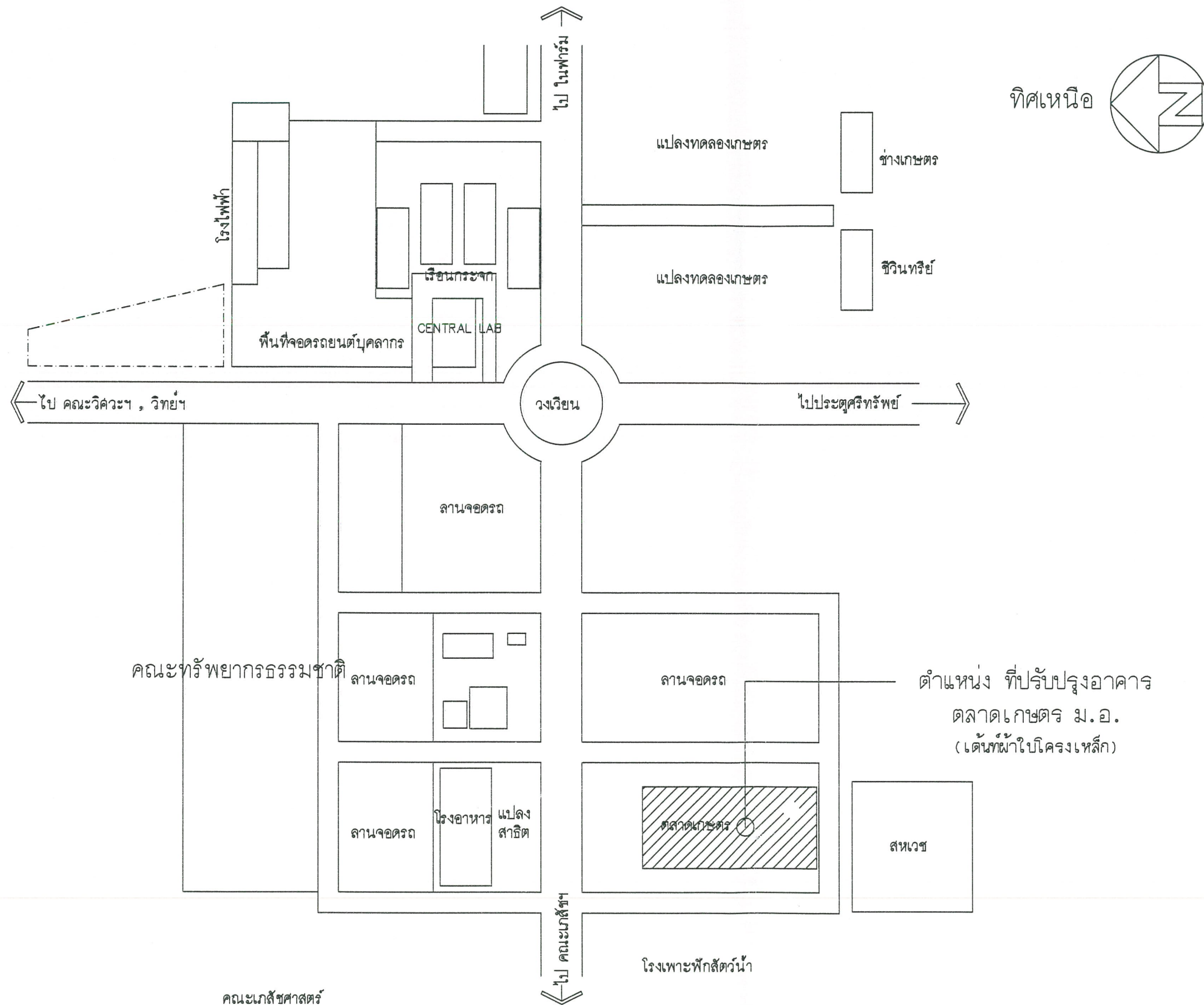

โครงการ
งานปรับปรุงอาคาร
ตลาดเกษตร ม.อ.
(เดินเท้าไปโครงการเหล็ก)

เจ้าของโครงการ
คณะทรัพยากรธรรมชาติ

คณะ
ดร. ดร. ไชยวราจุม วัฒนจันทร
[Signature]

รองคณะดีฝ่ายบริหาร
ผศ. ดร. จักรินทร์ อโณทัย
[Signature]

หัวหน้าสาขาวิชา
-

ผู้รับผิดชอบโครงการ
นางวราภรณ์ ใฝ่แก้ว
[Signature]

จักษกร งานระบบภาษา
นายโลธร เดชนครินทร์
[Signature]

วิศวกร
นายกมล แก้วมณี
[Signature]

เขียนแบบ
นายสิน พรหมเทพ
[Signature]

แบบแปลน
แผนที่ พอลิ่ง เซป

มาดจาด่วน	วัน/เดือน/ปี มกราคม 2568
เลขที่แบบ	REV.
แผนที่ A-04	จำนวนแผ่น 7

ตำแหน่ง ที่ปรับปรุงอาคาร
ตลาดเกษตร ม.อ.
(เดินเท้าไปโครงการเหล็ก)

แผนที่พอสั่งเซป
NTS.

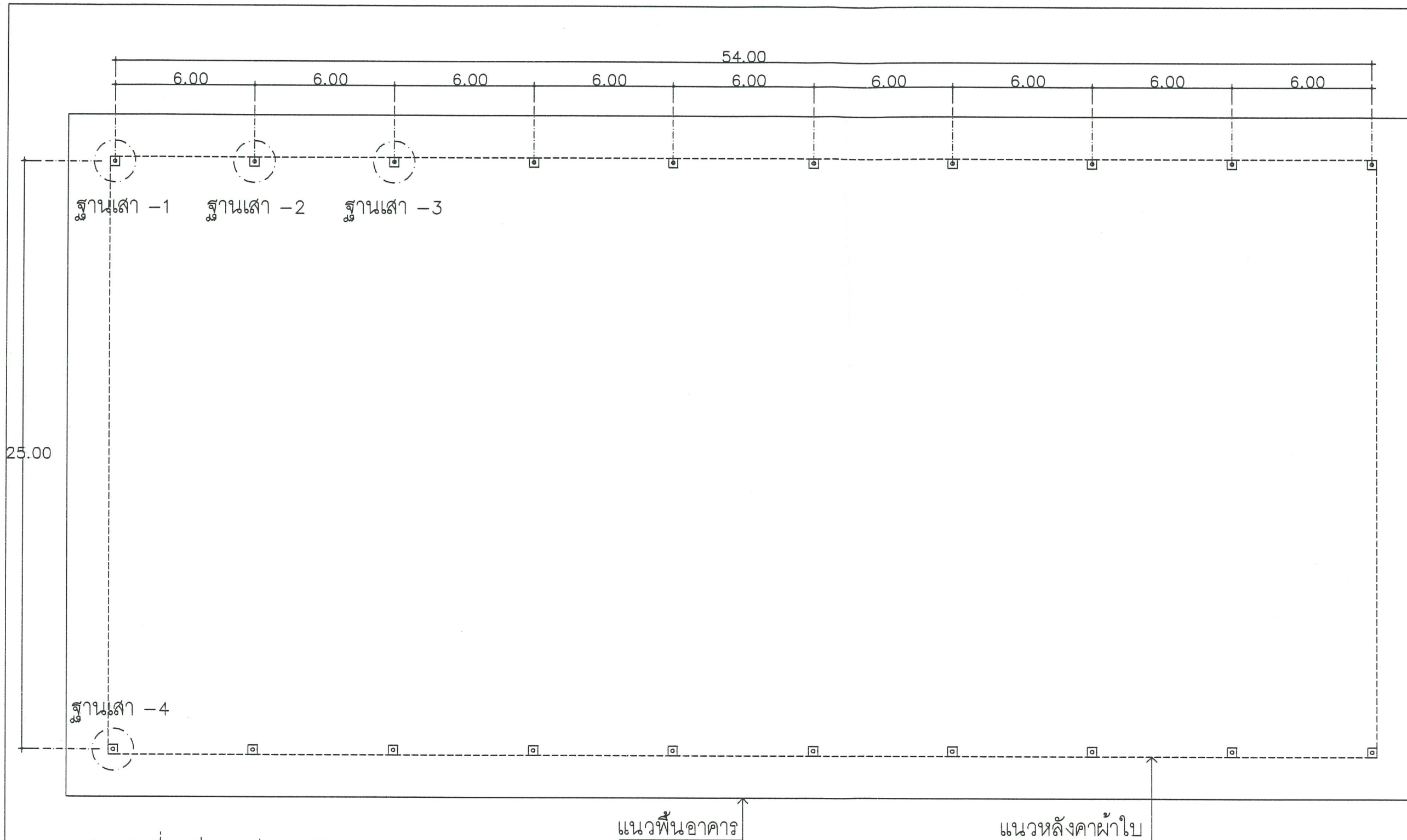

2. งานซ่อมแซมฐานเสา 4 ฐาน

แนวพื้นอาคาร

แนวหลังคาผ้าใบ

แปลนพื้นอาคาร
มาตราส่วน 1:100



โครงการ
งานปรับปรุงอาคาร
ตลาดเกษตร ม.อ.
(เดินผ้าใบโครงเหล็ก)

เจ้าของโครงการ
คณะทรัพยากรธรรมชาติ

คณบดี

รศ. ดร. ไชยวรรณ จันทน์จันทร์

รองคณบดีฝ่ายบริหาร

ผศ. ดร. จักจั่น อโณทัย

หัวหน้าสาขาวิชา

ผู้รับผิดชอบโครงการ

นางวรรณิศา โฝแก้ว

รักษาการ งานระบบกายภาพ

นายไฉอร เดชนครินทร์

วิศวกร

นายมงคล แก้วมณี

เขียนแบบ

นายสิน พรหมเทพ

แบบแสดง

แปลนพื้น

มาตราส่วน วัน/เดือน/ปี
มกราคม 2568

เลขที่แบบ REV.

แผ่นที่ จำนวนแผ่น
A-05 7



หลังคาโครงเหล็ก ฝ้าใบ PVC TS
1. ขนาด 25.00x5.00 จำนวน 1 หลัง

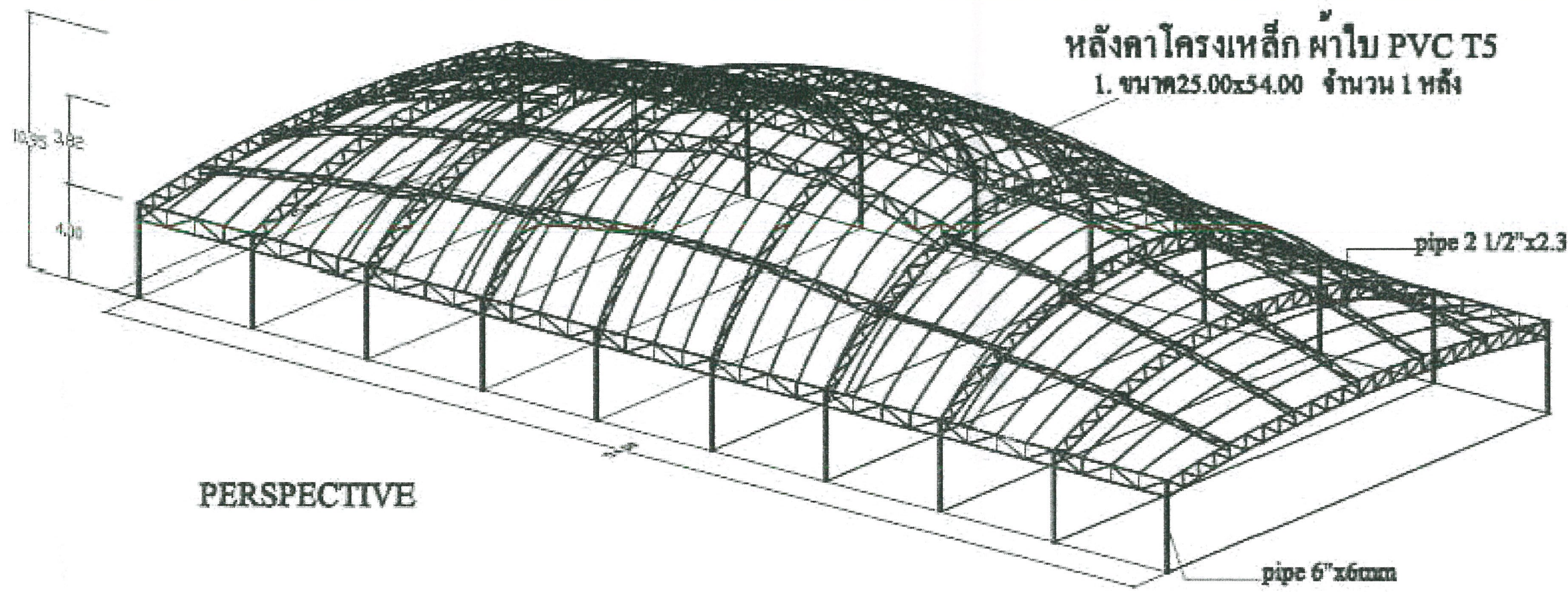

PERSPECTIVE

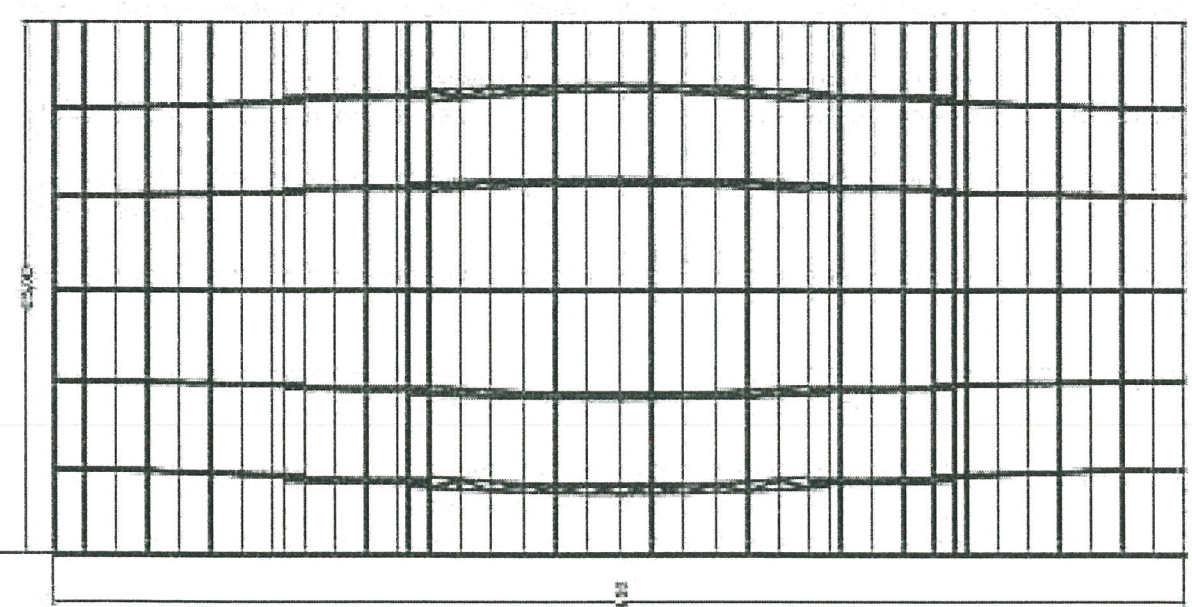

PLAN

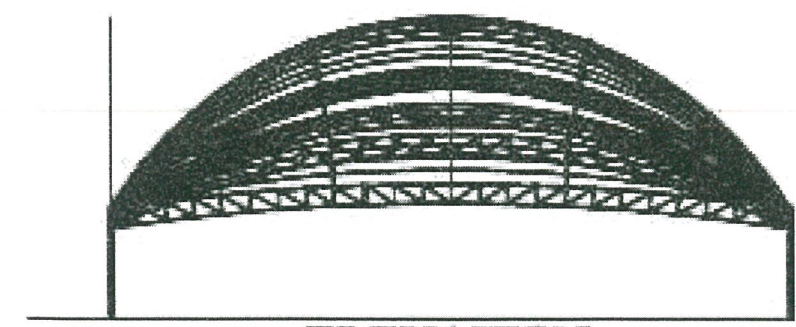
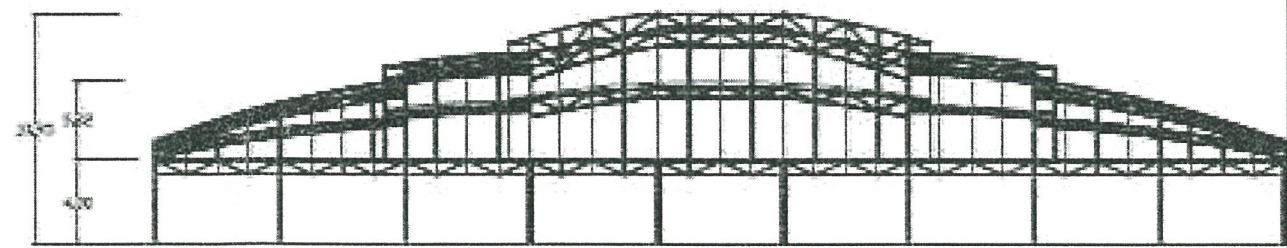

ELEVATION

โครงการ
งานปรับปรุงอาคาร
ตลาดเกษตร ม.อ.
(เติมฝ้าใบโครงเหล็ก)

เจ้าของโครงการ
คณะทรัพยากรธรรมชาติ

คณบดี
รศ.ดร.ไชยวรรณ วัฒนจักร

รองคณบดีฝ่ายบริหาร
ผศ.ดร.จักร์ตัน อโงทัย

หัวหน้าสาขาวิชา
-

ผู้รับผิดชอบโครงการ
นางวราภรณ์ ไข่มณี

วิชาการ งานระบบกายภาพ
นายไธสร เตชะศรีรินทร์

วิศวกร
นายมงคล แก้วมณี

เขียนแบบ
นายสิน พรหมเทพ

แบบแปลน
ทัศนียภาพอาคาร

มาตราส่วน
วัน/เดือน/ปี
มกราคม 2568

เลขที่แบบ
REV.

แผ่นที่
A-06
จำนวนแผ่น
7

แบบขยาย ซ่อมแซมฐานเสา 4 ฐาน

ระดับหัวเสา

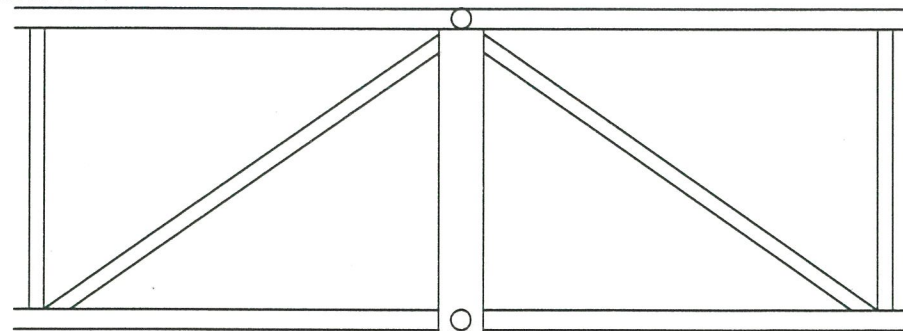

ระดับหลังตอม่อ

ระดับพื้นอาคาร

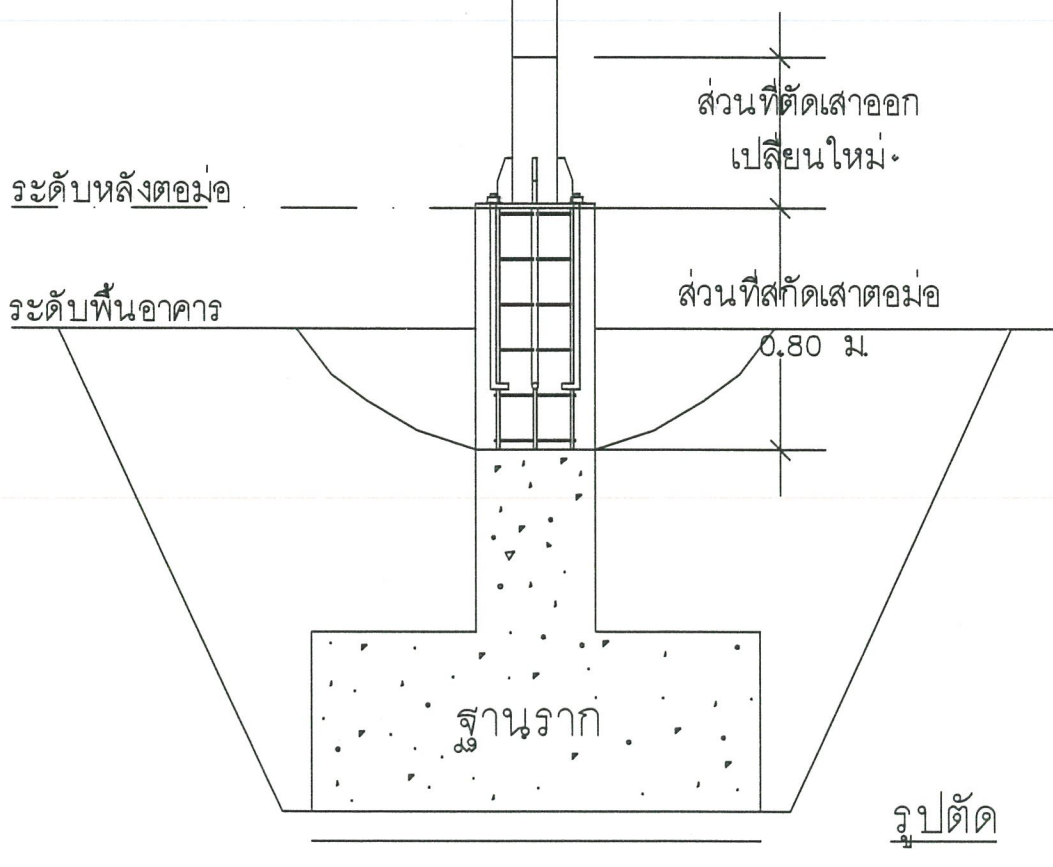

รูปตัด

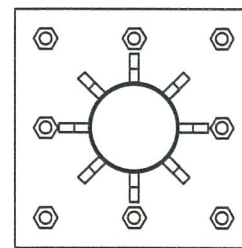

แปลนขยาย

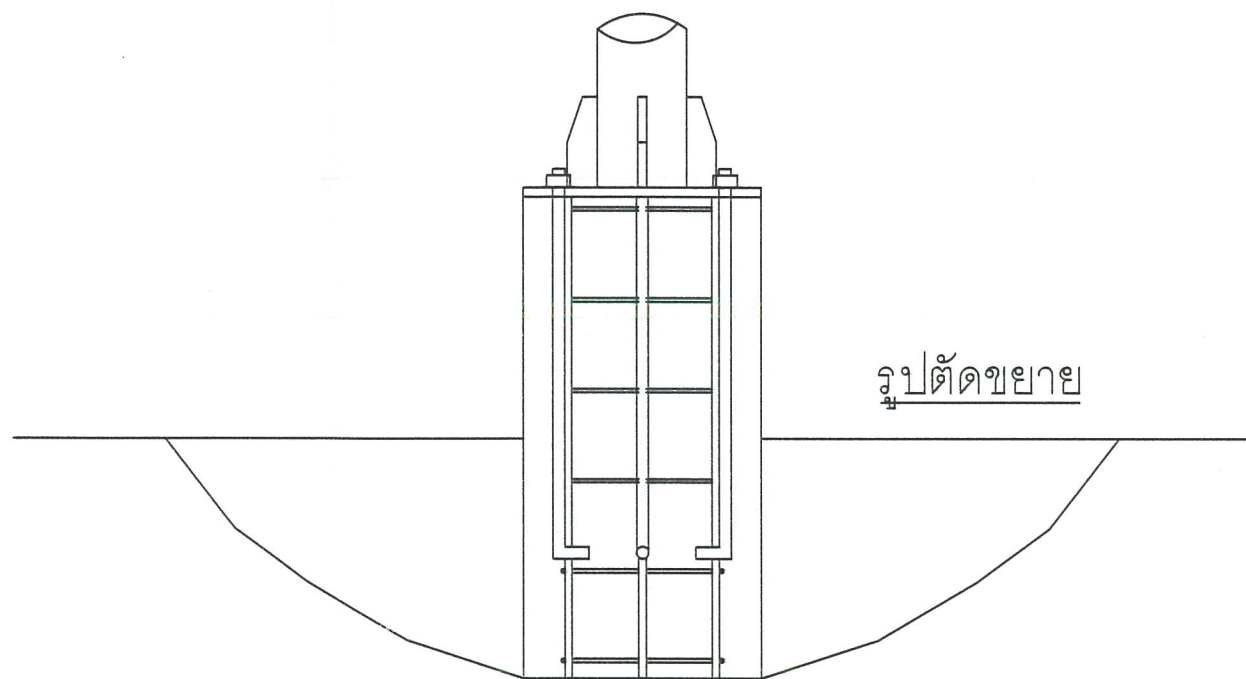

รูปตัดขยาย

ข้อกำหนดงานซ่อมแซมตอม่อ/เสาเหล็ก

- รีโอและซ่อม ฐานเสาทอม่อ เพลทเหล็ก 4 ต้น หมายเลข 1-4
 - ซ่อม ฐานเสาทอม่อ เพลทเหล็ก 16 ต้น ที่เหลือทั้งหมด
 - ขัดสนิม ทาสีรองพื้น ทาสีจริง เสาทอม่อ เพลทเหล็ก
1. ค้ำยันรับโครงสร้างหลังคา ให้แข็งแรง
 2. ตัดเสาเหล็ก ส่วนที่เสียหายออกใช้วัสดุเหมือนของเดิม
 - เสาเหล็ก ขนาด 6 นิ้ว หน้า 6 มม.
 - เพลทเหล็ก ขนาด 0.40x0.40 ม หน้า 15 ม.ม./8-Stiffener
 - 8-J Bolts 20 ม.ม ยาว 0.60 ม.
 3. เชื่อมยึดเสาให้แข็งแรงกับเสาเหล็กของเดิม
 4. รีโอ สกัดคอนกรีต เสาทอม่อ ลึกไม่น้อยกว่า 0.80 ม
 5. เชื่อมยึด J Bolts ให้แข็งแรงกับเหล็กแกนตอม่อเดิม
 6. เข้าแบบ เทคอนกรีตเสาทอม่อ
 7. ทาสีกันสนิม/ทาสีจริง
 8. ทาสีตอม่อ

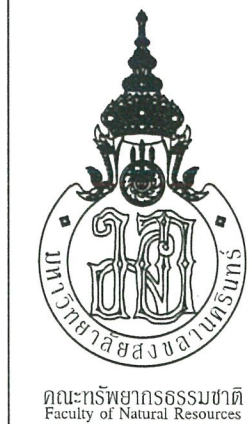

โครงการ
งานปรับปรุงอาคาร
ตลาดเกษตร ม.อ.
(เด่นหน้าใบโครงการเหล็ก)

เจ้าของโครงการ
คณะทรัพยากรธรรมชาติ

คอมปี
ศ.ดร. ชาญณรงค์ วัฒนจันทร์

รองคอมปีฝ่ายบริหาร
ผศ.ดร. จักรรัตน์ อโณทัย

หัวหน้าสาขาวิชา

ผู้รับผิดชอบโครงการ
นางวรรณิกร ไผ่แก้ว

รักษาการ งานระบบกายภาพ
นายโลธร เดชนครินทร์

วิศวกร
นายสมคิด แก้วมณี

เขียนแบบ
นายสิน พรหมเทพ

แบบแสดง
แบบขยายฐานเสา

มาตราส่วน
วัน/เดือน/ปี
มกราคม 2568

เลขที่แบบ
REV.

แผ่นที่
จำนวนแผ่น
A-07 7

ตารางแสดงวงเงินงบประมาณที่ได้รับจัดสรรและราคากลางในงานจ้างก่อสร้าง

1. ชื่อโครงการ : โครงการปรับปรุงตลาดเกษตรกร ม.อ. (เดินท์ผ้าใบโครงเหล็ก)
2. หน่วยงานเจ้าของโครงการ : คณะทรัพยากรธรรมชาติ มหาวิทยาลัยสงขลานครินทร์
3. วงเงินงบประมาณที่ได้รับจัดสรร : 2,600,000.00 บาท (สองล้านหกแสนบาทถ้วน)
4. ลักษณะงาน : เป็นงานปรับปรุงตลาดเกษตรกร ม.อ. (เดินท์ผ้าใบโครงเหล็ก) คณะทรัพยากรธรรมชาติ มหาวิทยาลัยสงขลานครินทร์ ขนาดพื้นที่ใช้สอยประมาณ 25x54 เมตร โดยปรับปรุงส่วนต่าง ๆ ดังนี้
 - 4.1 งานรื้อผ้าใบหลังคา
 - งานรื้อถอนหลังคาผ้าใบของเดิมที่เสื่อมสภาพ พร้อมจัดเก็บผ้าใบตามกำหนด
 - 4.2 งานซ่อมแซมฐานเสา 4 ฐาน
 - 4.3 งานทาสีเหล็กโครงสร้างหลังคาอาคาร พื้นที่ ขนาด 25.00x54.00 เมตร
 - ลอกสี ขัดสนิม ทำความสะอาด
 - ทาสีรองพื้นกันสนิม ทาสีทับหน้า
 - 4.4 งานติดตั้งผ้าใบหลังคา
 - โดยประมาณ 1,620 ตารางเมตร (รวมโค้ง)
5. ราคากลางคำนวณ : ณ วันที่ 20 มกราคม 2568
เป็นเงิน 2,584,351.19 บาท (สองล้านห้าแสนแปดหมื่นสี่พันสามร้อยห้าสิบบาทสิบเก้าสตางค์)
6. บัญชีประมาณราคากลาง
 - 6.1 แบบสรุปราคากลางงานก่อสร้างอาคาร (แบบ ปร.6) (ตามเอกสารแนบท้าย)
 - 6.2 แบบสรุปค่าก่อสร้าง (แบบ ปร.5 ก) (ตามเอกสารแนบท้าย)
 - 6.3 แบบแสดงรายการปริมาณงานและราคา (แบบ ปร.4) (ตามเอกสารแนบท้าย)
 - 6.4 แบบงานปรับปรุงตลาดเกษตรกร ม.อ. (เดินท์ผ้าใบโครงเหล็ก) (ตามเอกสารแนบท้าย)
7. รายชื่อเจ้าหน้าที่ผู้กำหนดราคากลาง (ราคาอ้างอิง)

7.1 นายโสธร เดชนครินทร์	ตำแหน่ง นักวิชาการอุดมศึกษาชำนาญการ	กรรมการ
7.2 นายกมล แก้วมณี	ตำแหน่ง วิศวกร	กรรมการ
7.3 นายสิน พรหมเทพ	ตำแหน่ง ช่างเทคนิคปฏิบัติงาน	กรรมการ

แบบสรุปราคากลางงานก่อสร้างอาคาร

กลุ่มงาน/งาน : กลุ่มงานที่ 1 งานก่อสร้างอาคาร

ชื่อโครงการ/ก่อสร้าง : งานปรับปรุงอาคารตลาดเกษตร ม.อ. (เดินที่ผ้าใบโครงเหล็ก)

สถานที่ก่อสร้าง : ตลาดเกษตร ม.อ.

แบบเลขที่ :

หน่วยงานเจ้าของโครงการ/ก่อสร้าง : คณะทรัพยากรธรรมชาติ มหาวิทยาลัยสงขลานครินทร์

แบบ ปร.4 ที่แนบ มีจำนวน 2 หน้า

คำนวณราคากลางเมื่อวันที่ 20 เดือน มกราคม พ.ศ. 2568

หน่วย : บาท

ลำดับที่	รายการ	ค่าก่อสร้าง	หมายเหตุ
	สรุป		
1	ส่วนที่ 1 ค่างานต้นทุนงานก่อสร้างอาคาร	2,584,351.19	
	รวมเป็นเงินทั้งสิ้น	2,584,351.19	

สองล้านห้าแสนแปดหมื่นสี่พันสามร้อยห้าสิบบาทสิบเก้าสตางค์

ลงชื่อ.....  ประธานกรรมการกำหนดราคากลาง วันที่ 20 มกราคม 2568
(นายไสร เดชนครินทร์)

ลงชื่อ.....  กรรมการกำหนดราคากลาง วันที่ 20 มกราคม 2568
(นายกมล แก้วมณี)

ลงชื่อ.....  กรรมการกำหนดราคากลาง วันที่ 20 มกราคม 2568
(นายสิน พรหมเทพ)

แบบสรุปค่าก่อสร้าง

กลุ่มงาน/งาน : กลุ่มงานที่ 1 งานก่อสร้างอาคาร

ชื่อโครงการ/ก่อสร้าง : งานปรับปรุงอาคารตลาดเกษตร ม.อ. (เดินที่ผ้าใบโครงเหล็ก)

สถานที่ก่อสร้าง : ตลาดเกษตร ม.อ.

แบบเลขที่ :

หน่วยงานเจ้าของโครงการ/ก่อสร้าง : คณะทรัพยากรธรรมชาติ มหาวิทยาลัยสงขลานครินทร์

แบบ ปร.4 ที่แนบ มีจำนวน 2 หน้า

คำนวณราคากลางเมื่อวันที่ 20 เดือน มกราคม พ.ศ. 2568

หน่วย : บาท

ลำดับที่	รายการ	ค่างานต้นทุน	Factor F	VAT	ค่าก่อสร้าง	หมายเหตุ
1	งานปรับปรุงอาคารตลาดเกษตร ม.อ. (เดินที่ผ้าใบโครงเหล็ก)	1,980,194.00	1.3051 604,157.19	7% -	2,584,351.19	
	เงื่อนไขการใช้ตาราง Factor F เงินล่วงหน้าจ่าย.....0% เงินประกันผลงานหัก.....0% ดอกเบี้ยเงินกู้.....7% ภาษีมูลค่าเพิ่ม.....7%					
รวมค่าก่อสร้าง					2,584,351.19	

ขนาดหรือเนื้อที่อาคาร
เฉลี่ยลงชื่อ.....
(นายโสธร เดชนครินทร์)

ประธานกรรมการกำหนดราคากลาง

วันที่ 20 มกราคม 2568

ลงชื่อ.....
(นายกมล แก้วมณี)

กรรมการกำหนดราคากลาง

วันที่ 20 มกราคม 2568

ลงชื่อ.....
(นายสิน พรหมเทพ)

กรรมการกำหนดราคากลาง

วันที่ 20 มกราคม 2568

ตร.ม.

บาท/ตร.ม.

แบบแสดงรายการ ปริมาณและราคา

กลุ่มงาน/งาน : กลุ่มงานที่ 1 งานก่อสร้างอาคาร

ชื่อโครงการ/ก่อสร้าง : งานปรับปรุงอาคารตลาดเกษตร ม.อ. (เดินผ้าใบโครงเหล็ก)

สถานที่ก่อสร้าง : ตลาดเกษตร ม.อ.

แบบเลขที่ :

หน่วยงานเจ้าของโครงการ/ก่อสร้าง : คณะทรัพยากรธรรมชาติ มหาวิทยาลัยสงขลานครินทร์

คำนวณราคากลางโดย : นายโสธร เชนครินทร์, นายกมล แก้วมณี, นายสิน พรหมเทพ

เมื่อวันที่ 20 เดือน มกราคม

พ.ศ. 2568

หน่วย : บาท

ลำดับ	รายการ	จำนวน	หน่วย	ค่าวัสดุ		ค่าแรงงาน		รวม ค่าวัสดุและแรงงาน	หมายเหตุ
				ราคาต่อหน่วย	จำนวนเงิน	ราคาต่อหน่วย	จำนวนเงิน		
	งานปรับปรุงหลังคาตลาดเกษตร ม.อ.								
1	งานรื้อผ้าใบหลังคา								
	- งานรื้อถอนผ้าใบหลังคาของเดิมที่ชำรุดเสื่อมสภาพ พร้อมนำไปจัดเก็บตามที่กำหนด	1,620.00	ตร.ม.	10.00	16,200.00	-	-	16,200.00	
	รวมงานรื้อผ้าใบหลังคา							16,200.00	
2	งานซ่อมแซมฐานเสาตอม่อ เพลทเหล็ก								
	- รื้อและซ่อม เสาตอม่อ เพลทเหล็ก	4.00	ตัน	15,000.00	60,000.00	5,000.00	20,000.00	80,000.00	
	- ชัดสนิมและทาสี เสาเหล็กรับโครงสร้างหลังคา เพลทเหล็ก	16.00	ตัน	1,500.00	24,000.00	1,000.00	16,000.00	40,000.00	
	- ค่าใช้จ่ายนังร้าน	1.00	งาน	5,000.00	5,000.00	-	-	5,000.00	
	รวมงานเสาตอม่อ เพลทเหล็ก							125,000.00	
3	งานทาสีเหล็กโครงสร้างหลังคาอาคาร พื้นที่ 25.00 x 54.00 เมตร								
	- Pipe Dia.6"x6 mm.	40.00	ตร.ม.	58.00	2,320.00	35.00	1,400.00	3,720.00	
	- Pipe Dia.2-1/2"x2.3 mm.	205.00	ตร.ม.	58.00	11,890.00	35.00	7,175.00	19,065.00	
	- Pipe Dia.2"x2.3 mm.	133.00	ตร.ม.	58.00	7,714.00	35.00	4,655.00	12,369.00	
	- ลอกสี ชัดสนิม ทำความสะอาด	378.00	ตร.ม.	60.00	22,680.00	40.00	15,120.00	37,800.00	
	- ทาสีรองพื้นกันสนิม 2 รอบ ทาสีทับหน้า 2 รอบ	378.00	ตร.ม.	40.00	15,120.00	40.00	15,120.00	30,240.00	
	- ค่าใช้จ่ายนังร้าน	1.00	งาน	16,800.00	16,800.00	-	-	16,800.00	
	รวมงานทาสีโครงเหล็ก							119,994.00	

การรับฟังความคิดเห็น

ผู้ประกอบการสามารถเสนอแนะความคิดเห็นเกี่ยวกับร่างขอบเขตของงานฉบับนี้ได้ที่

1. จดหมายอิเล็กทรอนิกส์ E-Mail: jinnapat.k@psu.ac.th
2. ไปรษณีย์ตอบรับด่วนพิเศษ (EMS) นำส่ง

คณบดีคณะทรัพยากรธรรมชาติ มหาวิทยาลัยสงขลานครินทร์ วิทยาเขตหาดใหญ่
ตำบลคอหงส์ อำเภอหาดใหญ่ จังหวัดสงขลา 90110

ทั้งนี้ ในการเสนอแนะความคิดเห็น ผู้เสนอแนะต้องเปิดเผยชื่อ และที่อยู่ ที่สามารถติดต่อได้
ให้มหาวิทยาลัยสงขลานครินทร์ (คณะทรัพยากรธรรมชาติ) ทราบด้วย

